

**Dell Etkileşimli Projektör
S510/S510n
Kullanım Kılavuzu**



Notlar, Dikkat İbareleri ve Uyarılar



NOT: NOT, projektörünüzden daha fazla yararlanabilmenize yardımcı olan önemli bilgiler verir.



DİKKAT: DİKKAT, talimatlar izlenmezse donanımla ilgili olası zararı veya veri kaybını gösterir.



UYARI: UYARI olasılıkla mala gelebilecek zararı, kişisel yaralanmayı veya ölüm durumunu gösterir.

Bu belgede yer alan bilgiler haber verilmeksizin değişime tabidir.

© 2015 Dell Inc. Tüm hakları saklıdır.

Bu materyallerin Dell Inc.'in önceden yazılı izni olmaksızın herhangi bir yolla çoğaltılması kesinlikle yasaktır.

Bu metinde kullanılan ticari markalar: Dell ve DELL logosu Dell Inc. şirketinin ticari markalarıdır; DLP ve DLP logosu TEXAS INSTRUMENTS INCORPORATED şirketinin ticari markalarıdır; Microsoft ve Windows, ABD'de ve/veya diğer ülkelerde Microsoft Corporation şirketinin ticari markaları veya tescilli ticari markalarıdır.

Bu belgede kullanılan diğer ticari markalar ve ticari adlar markaların ve adların hak sahiplerine veya bunların ürünlerine işaret eder. Dell Inc. kendisine ait olanlar dışındaki ticari markalar ve ticari adlar üzerinde hiçbir mülkiyet iddiasında bulunmaz.

Model: Dell Etkileşimli Projektör S510/S510n

Şubat 2015 Rev. A01

İçindekiler

1	Dell Projektörünüz Hakkında	5
	Projektör Kutu İçeriği	5
	Projektör Üstten ve Altan Görünüm	7
2	Projektörünüzü Kurma	9
	Projektörün Aynasını Temizleme	9
	Projektörün Odağını Ayarlama	9
	Görüntü Boyutunu Ayarlama	10
	Görüntü Şeklini Ayarlama	11
	Uzaktan Kumandayı Kullanma	12
	Projektör Bağlantıları	17
3	Projektörünüzü Kullanma	31
	Projektörü Açma	31
	Projektörü Kapatma	31
	Menü Ayarları	32
	Etkileşimli Kalem Kullanma (yalnızca S510 için)	51
	Intel® WiDi Kullanma	59
	Miracast Kullanma	68
	Kablosuz/LAN Ekran (DoWiFi/DoLAN) Kullanma	74
	USB Ekran (DoUSB) Kullanma	91
	Bilgisayarsız Sunum Kullanma	94
	Sesli Yansıtma Kullanma	102
	Projektörü Web Tarayıcıyla Yönetme	111
4	Projektörünüzde Sorun Giderme	130
	Sinyal Kılavuzu	135
	Lambayı Değiştirme	136
	SSS	138
	Güvenlik Duvarı Yapılandırması ve SSS	140
5	Teknik Özellikler	142
	RS232 Pin Ataması	146

6	Dell'e Başvurma	148
	Crestron İle İrtibata Geçme	149
7	Ek: Sözlük	150

1

Dell Projektörünüz Hakkında

Projektörünüz aşağıda gösterilen tüm öğelerle birlikte gelir. Tüm öğelerin geldiğinden emin olun ve eksik varsa Dell'e başvurun.

Projektör Kutu İçeriği

S510 Paket İçeriği

Güç kablosu

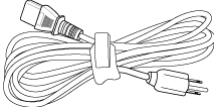

VGA kablosu (VGA - VGA)

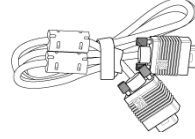

Uzaktan kumanda



AAA Piller (6)



CD Kullanım Kılavuzu ve Belgeler

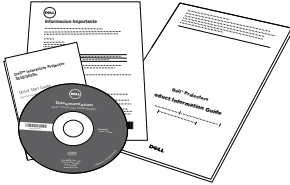

Mini USB kablosu (USB-A - Mini USB-B)

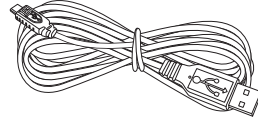

Kızılötesi Kalem (2 adet)/Kalem ucu kapağı (4 adet)

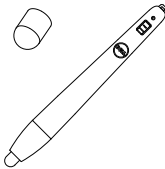

Bileklik (2 adet)



S510n Paket İeriđi

Gü kablosu

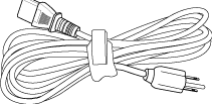

VGA kablosu (VGA - VGA)

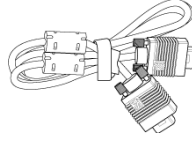

Uzaktan kumanda



AAA Piller (6)



CD Kullanım Kılavuzu ve Belgeler

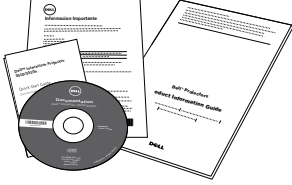

Projektör Üstten ve Alttan Görünüm

Üstten Görünüm

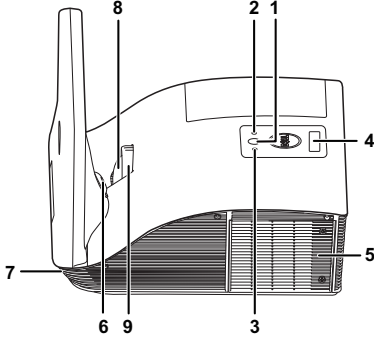

Alttan Görünüm

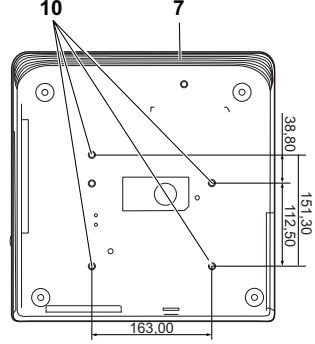

1	Güç düğmesi
2	Sıcaklık LED'i
3	Lamba LED'i
4	Kızıl ötesi alıcılar
5	Lamba kapağı
6	Kamera (yalnızca S510 için)
7	10 W hoparlör
8	Lens
9	Odak halkası
10	Duvara montaj için montaj delikleri: Vida deliği M4 x 8 mm derinlikte. Önerilen tork <10 kgf-cm

DİKKAT: Güvenlik Talimatları

- 1 Projektörü çok ısı üreten cihazların yakınında kullanmayın.
- 2 Projektörü aşırı toz bulunan alanlarda kullanmayın. Toz sistemin bozulmasına neden olabilir ve projektör otomatik olarak kapatılır.
- 3 Projektörün iyi havalandırılan bir alanda monte edildiğinden emin olun.
- 4 Projektördeki havalandırma yuvalarını ve açıklıkları engellemeyin.
- 5 Projektörün (5 °C ila 35 °C) ortam sıcaklıkları arasında çalıştığından emin olun.
- 6 Projektör açıldıktan veya kapatıldıktan hemen sonra çok sıcak olabileceğinden havalandırma çıkışına dokunmayın.
- 7 Projektör açıkken lensin içine bakmayın, aksi halde gözleriniz zarar görebilir.
- 8 Isı nesnenin erimesine veya yanmasına neden olabileceğinden projektörün yakınına veya önüne bir nesne koymayın veya projektör açıkken lensini kapatmayın.
- 9 Kablosuz projektörü kalp pilinin yakınında kullanmayın.
- 10 Kablosuz projektörü tıbbi ekipmanların yakınında kullanmayın.
- 11 Kablosuz projektörü mikrodalga fırınların yakınında kullanmayın.

NOT:

- Projektörü duvara kendiniz monte etmeye çalışmayın. Yetkili bir teknisyen tarafından takılmalıdır.
- Önerilen Projektör Duvara Montaj Kiti (P/N: 7XY53). Daha fazla bilgi için, dell.com/support adresindeki Dell Destek web sitesine bakın.
- Daha fazla bilgi için, projektörünüzle birlikte gelen Güvenlik Bilgileri'ne bakın.
- S510/S510n projektör yalnızca iç mekânlarda kullanılabilir.

2

Projektörünüzü Kurma

Projektörün Aynasını Temizleme

- 1 Projektörün gücünü kapatın ve güç kablosunun bağlantısını kesin.
- 2 Projektörün en az 30 dakika soğumasını sağlayın.
- 3 Aynadaki tozu üfleme için hava üfleme pompası kullanın veya aynayı mikrofiber temizleme beziyle yavaşça silin. Aynanın yüzeyini ovalamayın. Aynayı çizebilirsiniz.



DİKKAT: Temizleyici ve çözücü maddeleri doğrudan projektöre püskürtmeyin.



UYARI: Duvara monte edilmiş bir projektörün temizlenmesi düşme veya yaralanmayla sonuçlanabilir. Projektörün aynasını temizlemek için projektörü duvara montaj braketinden çıkarabilirsiniz.

Projektörün Odağını Ayarlama

- 1 Görüntü netleşinceye kadar odak halkasını döndürün. Projektör 0,517 m ile 0,759 m \pm 0,01 m arasındaki mesafelere odaklama yapar.

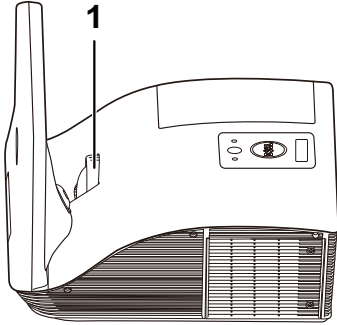

1	Odak halkası
---	--------------

Görüntü Boyutunu Ayarlama

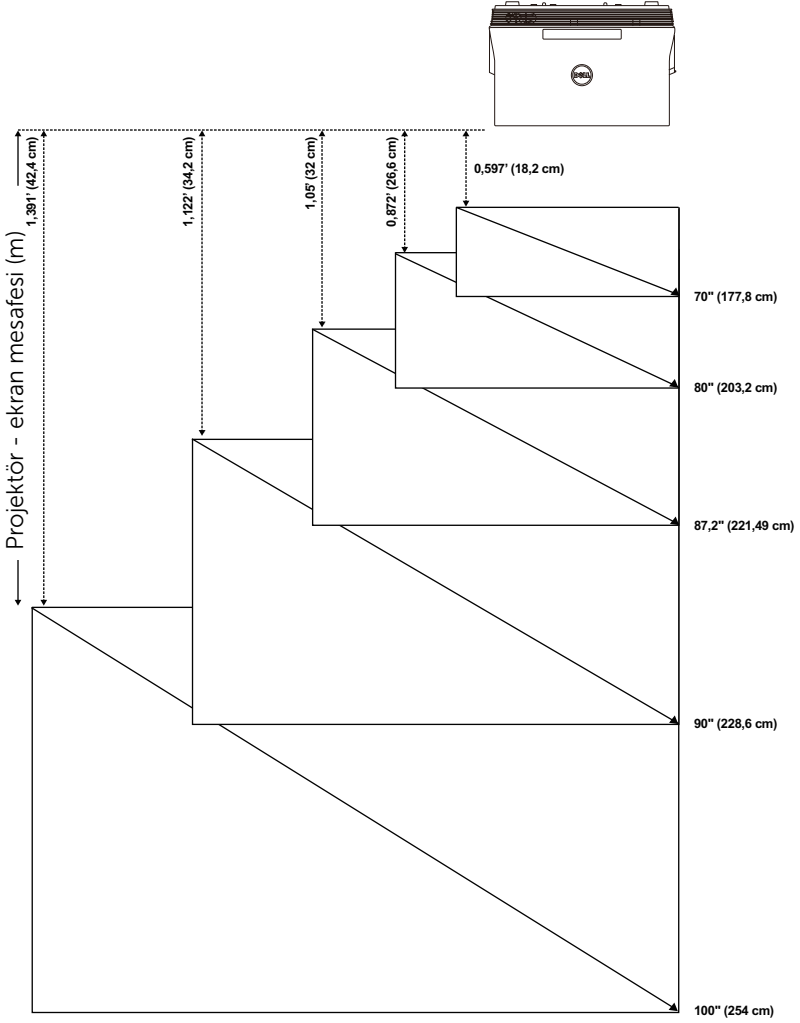

Görüntü Şeklini Ayarlama

Projeksiyon Mesafesi (cm) [A]	Projeksiyon Mesafesi (cm) [B]	Görüntü boyutu			Projektör tabanından görüntünün üstüne (cm) [D]	Projektör tabanından görüntünün altına (cm) [E]
		Çapraz (inç/cm) [C]	Genişlik (cm)	Yükseklik (cm) [H]		
51,7	18,2	70° / 177,8 cm	148	92	120	28
60,1	26,6	80° / 203,2 cm	172	107	139	32
65,5	32	87,2° / 221,4 cm	187	117	151	34
67,7	34,2	90° / 228,6 cm	193	121	156	35
75,9	42,4	100° / 254 cm	217	136	175	39

* Bu grafik kullanıcı için yalnızca başvuru amaçlıdır.



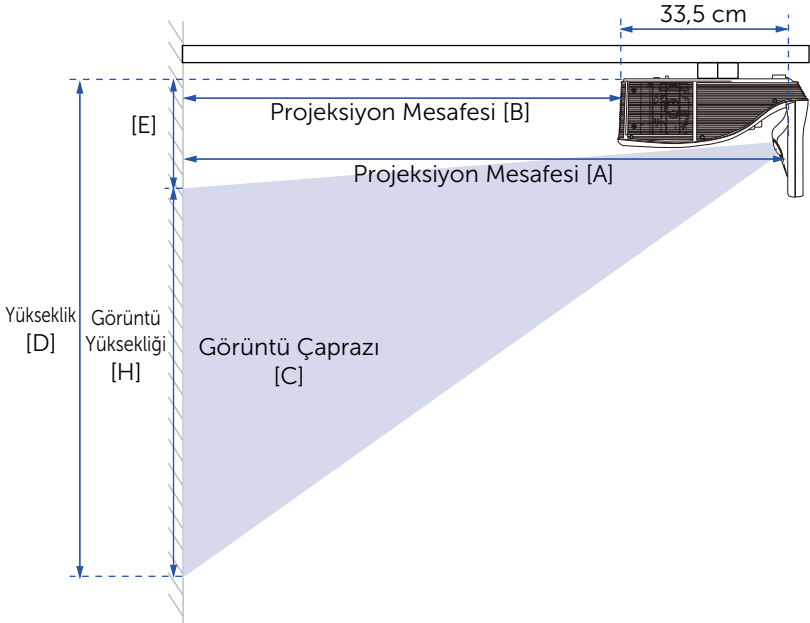

* Sapma Oranı: 125±5%



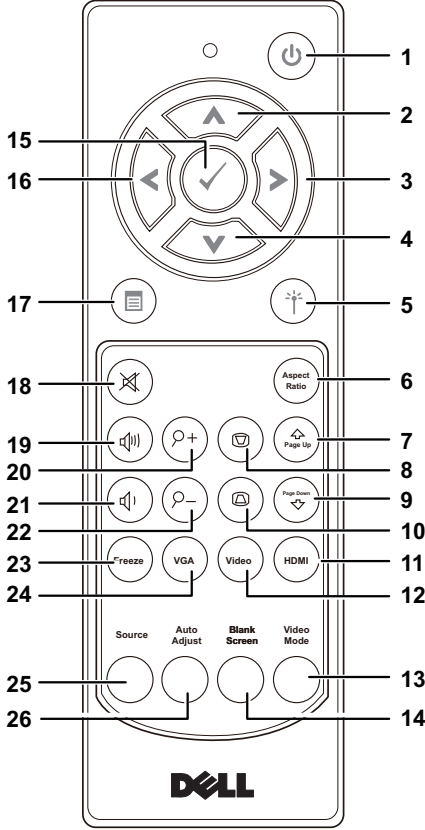





NOT: Aynadan projektörün arkasına mesafe: 33,5 cm













Uzaktan Kumandayı Kullanma



1	Güç 	Projektörü açar veya kapatır. Daha fazla bilgi için, bkz. "Projektörü Açma" sayfa 31 ve "Projektörü Kapatma" sayfa 31.
2	Yukarı 	Ekran Menüsü (OSD) öğelerinde dolaşmak için basın.
3	Sağa 	Ekran Menüsü (OSD) öğelerinde dolaşmak için basın.
4	Aşağı 	Ekran Menüsü (OSD) öğelerinde dolaşmak için basın.

5	Lazer 	Uzaktan kumandayı ekrana doğrultun, lazer ışığını etkinleştirmek için lazer düğmesini basılı tutun. ⚠ DİKKAT: Etkinken lazer noktasına bakmayın. Lazeri gözlerinize yöneltmekten kaçının.
6	En Boy Oranı 	Görüntülenen görüntünün en boy oranını değiştirmek için basın.
7	Sayfa yukarı 	Önceki sayfaya gitmek için basın. ✍ NOT: Sayfa Yukarı özelliğini kullanmak istiyorsanız Mini USB kablosunun bağlanması gerekir.
8	Yastıklama ayarı + 	Projektörü eğme nedeniyle (-15/+15 derece) görüntü bozulmasını ayarlamak için basın.
9	Sayfa aşağı 	Sonraki sayfaya gitmek için basın. ✍ NOT: Sayfa Aşağı özelliğini kullanmak istiyorsanız Mini USB kablosunun bağlanması gerekir.
10	Yastıklama ayarı - 	Projektörü eğme nedeniyle (-15/+15 derece) görüntü bozulmasını ayarlamak için basın.
11	HDMI 	HDMI kaynağını seçmek için basın.
12	Video 	Kompozit Video kaynağını seçmek için basın.
13	Video modu	Projektörde verileri (sunum slaytları) veya videoyu (filmler, oyunlar vb.) görüntülemek için optimize edilmiş önceden ayarlanan yapılandırmalar bulunur. Sunum modu, Parlak modu, Film modu, sRGB veya Özel mod arasında geçiş yapmak için Video Modu düğmesine basın. Video Modu düğmesine bir kez basıldığında geçerli ekran modu gösterilir. Video Modu düğmesine tekrar basıldığında modlar arasında geçiş yapılır.
14	Boş ekran	Görüntüyü gizlemek/göstermek için basın.

15	Giriş 	Seçimi onaylamak için basın.
16	Sola 	Ekran Menüsü (OSD) öğelerinde dolaşmak için basın.
17	Menü 	OSD'yi etkinleştirmek için basın.
18	Sessiz 	Projektörün hoparlörünü sessize almak veya açmak için basın.
19	Ses seviyesini artır 	Ses seviyesini artırmak için basın.
20	Yakınlaştırma + 	Görüntüyü artırmak için basın.
21	Ses seviyesini azalt 	Ses seviyesini azaltmak için basın.
22	Yakınlaştırma - 	Görüntüyü azaltmak için basın.
23	Dondur 	Ekran görüntüsünü duraklatmak için basın, sonra çözmek için "Dondur"a tekrar basın.
24	VGA 	VGA kaynağını seçmek için basın.
25	Kaynağı	VGA-A, VGA-B, Kompozit, HDMI-A, HDMI-B, Kablosuz Ekran, USB Ekran, USB Görüntüleyici, Intel® WiDi ve Dahili Bellek kaynağı arasında geçiş yapmak için basın.
26	Otomatik Ayarla	Projektörü giriş kaynağıyla senkronize etmek için basın. Otomatik ayarla OSD görüntüleniyorsa çalışmaz.

Uzaktan Kulanda Pillerini Takma



NOT: Kullanmadığınızda pilleri uzaktan kumandadan çıkarın.

1 Pil bölmesi kapağını kaldırmak için çıkıntıya basın.

1

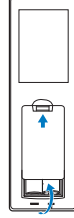

2 Pillerdeki kutup (+/-) işaretlerini kontrol edin.

2

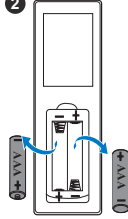

3 Pilleri takın ve kutupları pil bölmesindeki işaretlere göre düzgün ayarlayın.

3

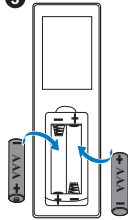

4 Pil kapağını geri kaydırın.

4

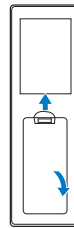

Uzaktan Kumanda Çalışma Mesafesi

Çalıştırma Aralığı	
Açısı	$\pm 40^\circ$
Mesafe	7 m

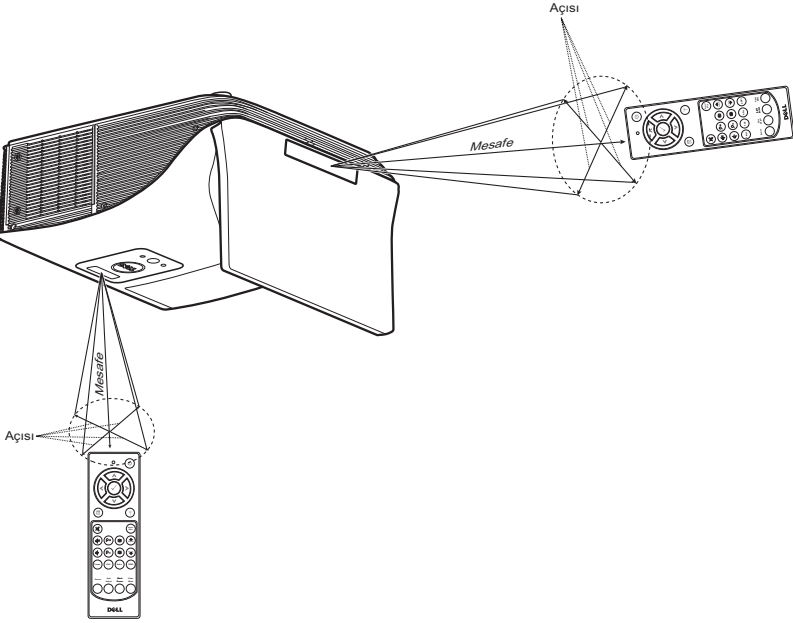

NOT: Gerçek çalıştırma aralığı diyagramdan biraz farklı olabilir. Zayıf piller uzaktan kumandanın projektörü düzgün çalışmasını da önleyecektir.

Projektör Bağlantıları

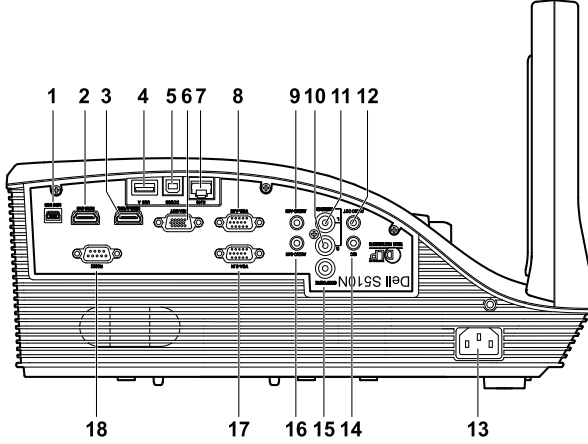

1	Uzaktan kumanda, etkileşimli kalem (yalnızca S510 için) ve donanım yazılımı yükseltmesi için Mini USB (Mini Tip B) bağılayıcı	10	Ses sağ kanal girişi bağılayıcısı
2	HDMI-B bağılayıcı	11	Ses sol kanal girişi bağılayıcısı
3	MHL özelliğini desteklemek için HDMI-A/MHL bağılayıcı	12	Ses çıkışı konektörü
4	USB Görüntüleyici için USB Tip A konektörü	13	Güç kablosu konektörü
5	USB Göstergesi için USB Tip B konektörü (DoUSB)	14	Mikrofon konektörü
6	VGA çıkışı (monitör döngüsü) konektörü	15	Kompozit Video konektörü
7	RJ-45 konektörü	16	Ses-B girişi konektörü
8	VGA-A girişi (D-sub) konektörü	17	VGA-B girişi (D-sub) konektörü
9	Ses-A girişi konektörü	18	RS232 konektörü

⚠ DİKKAT: Bu bölümdeki prosedürlerden herhangi birine başlamadan önce, sayfa 8 içinde anlatılan şekilde Güvenlik Talimatları'nı izleyin.



NOT: Kamera özelliği yalnızca S510 projektörü destekler.

Bir Bilgisayara Bağlama

VGA Video için Bilgisayara Bağlama

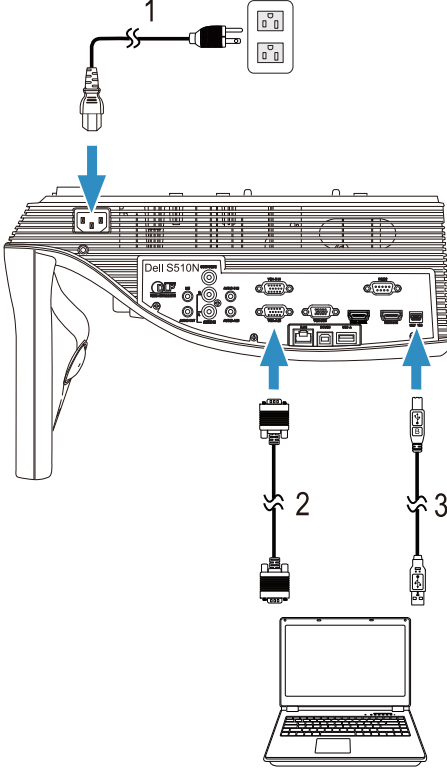

- 1 Güç kablosu
- 2 VGA - VGA kablosu
- 3 USB-A - Mini USB-B kablosu



NOT: Uzaktan kumandadaki Sayfa Yukarı ve Sayfa Aşağı özelliklerini kullanmak istiyorsanız Mini USB kablosunun bağlanması gerekir.

HDMI Video ve Ses İçin Bilgisayara Bağlama

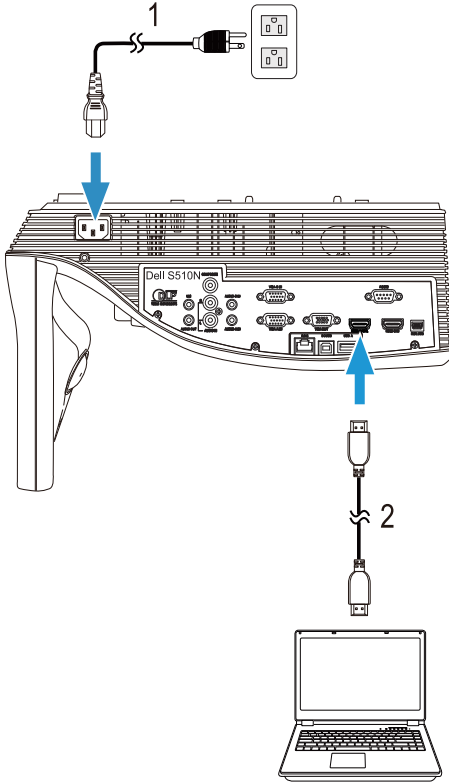

1 Güç kablosu

2 HDMI kablosu



NOT: HDMI kablosu projektörünüzle birlikte gelir. HDMI kablosunu www.dell.com adresindeki Dell web sitesinden satın alabilirsiniz.

USB Video ve Ses İçin Bilgisayara Bağlama

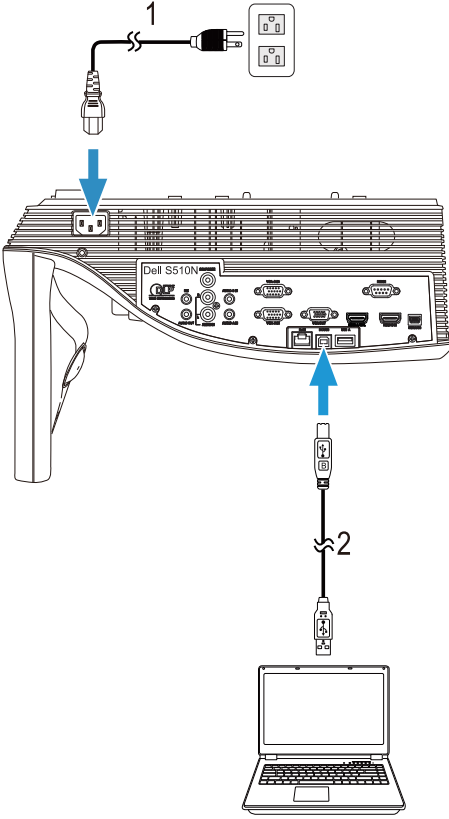

-
- 1 Güç kablosu
 - 2 USB-A - USB-B kablosu
-

NOT: Tak ve Çalıştır. Projektörünüzle yalnızca bir USB kablosu gelir. Ek bir USB kablosu www.dell.com adresindeki Dell web sitesinden satın alınabilir.

RS232 Video İçin Bilgisayara Bağlama

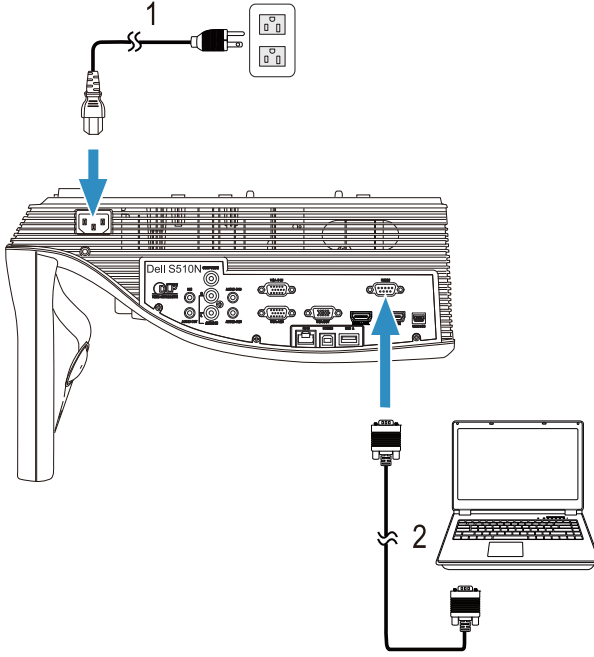

- 1 Güç kablosu
- 2 RS232 (9-pin D-sub dişi > dişi pin2-3 değiştirme) kablosu



NOT: RS232 (9-pin D-sub dişi > dişi pin2-3 değiştirme) kablosu projektörünüzle birlikte gönderilmez. Kablolu ve RS232 uzaktan kumanda yazılımı için profesyonel bir yükleyiciye başvurun.

Intel® WiDi ya da Kablosuz Ekran (DoWiFi) İin Bilgisayara Baęlama

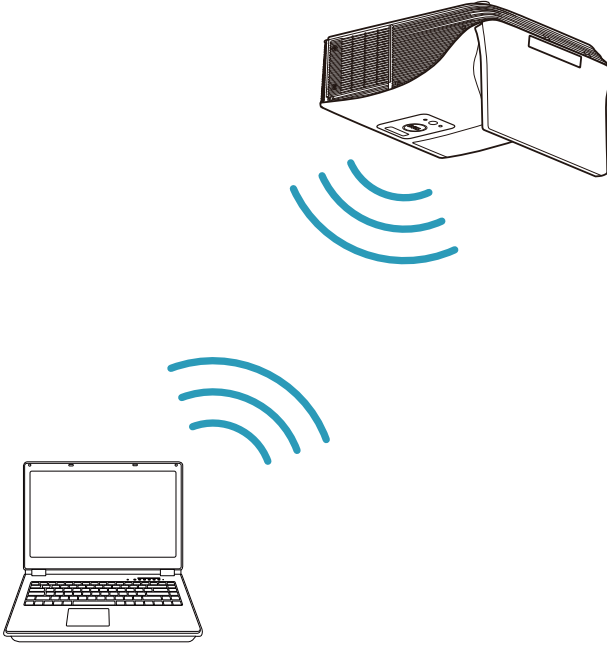

NOT: Bilgisayarınız bir kablosuz adaptöre sahip olmalı ve başka bir kablosuz bağlantıyı algılamak için düzgün yapılandırılmalıdır. Bir kablosuz bağlantının nasıl yapılandırılacağı hakkında bilgisayarın dokümantasyonuna bakın.

NOT: Bir bilgisayarı Intel® WiDi yoluyla bağlamak için, bilgisayarınızın Intel® WiDi uyumlu olması gerekir.

Daha fazla bilgi için, bkz. "Intel® WiDi Kullanma" sayfa 59 ve "Kablosuz/LAN Ekran (DoWiFi/DoLAN) Kullanma" sayfa 74.

MHL Video ve Ses için Tabletlere ve Akıllı Telefonlara Bağlama

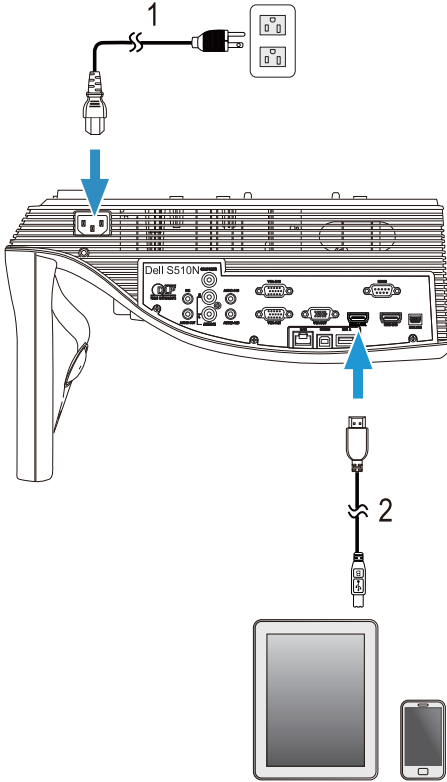

1 Güç kablosu

2 MHL kablosu



NOT: MHL kablosu projektörünüzle birlikte gelmez.



NOT:

- a Akıllı telefonunuz ya da tabletiniz MHL işlevini desteklemelidir.
- b Bazı akıllı telefonlar ya da tabletlere ek MHL adaptörü veya adaptör kablosu bağlanması gerekir; lütfen aygıtlarınızın bayisiyle iletişime geçin.

WiFi-Doc ve MobiShow Kullanarak Kablosuz Sunum İçin Tabletlere veya Akıllı Telefonlara Bağlama

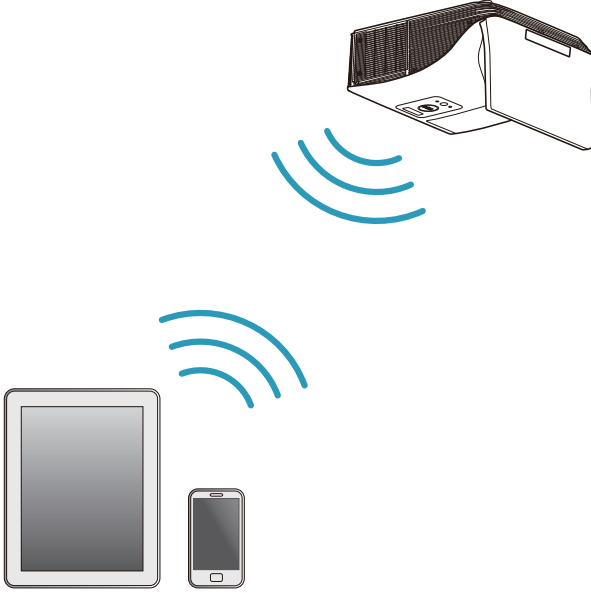

NOT: Dell S510/S510n, Android ve iOS aygıtlardan kablosuz sunumu destekler. Google Play ya da App Store'dan MobiShow ve WiFi-Doc (Paket Sürüm) mobil uygulamalarını indirin. Bu uygulamalar, desteklenen içeriği Android veya iOS aygıtlarınızdan kablosuz olarak iletmenizi sağlar. Uygulamayı mobil aygıtınıza yükleyip çalıştırdıktan sonra, mobil aygıtınızda Wi-Fi işlevini etkinleştirin ve Dell S510 veya S510n projektör ağına bağlanın. Desteklenen dosyalar:

Mobi Show	Fotoğraflar	jpeg / jpg
	MS Powerpoint	PtG2 (ppt'den dönüştürülmüş)*
WiFi-Doc	Fotoğraflar	jpeg / jpg
	MS Powerpoint / Word / Excel / Text / PDF	ppt / pptx / doc / docx / xls / xlsx / txt / pdf

MobiShow ve WiFi-Doc kullanımı konusunda bilgi için, dell.com/support adresindeki Dell Destek sitesine gidip Dell S510/S510n için kılavuzlara göz atın.

* ppt dosya biçiminin PtG2 biçimine dönüştürülmesi için lütfen bilgisayarınıza PtG2 Converter'ı yükleyin. PtG2 Converter, dell.com/support adresinden indirilebilir.

Miracast Kullanarak Kablosuz Video ve Ses Akışı İçin Tabletlere veya Akıllı Telefonlara Bağlama

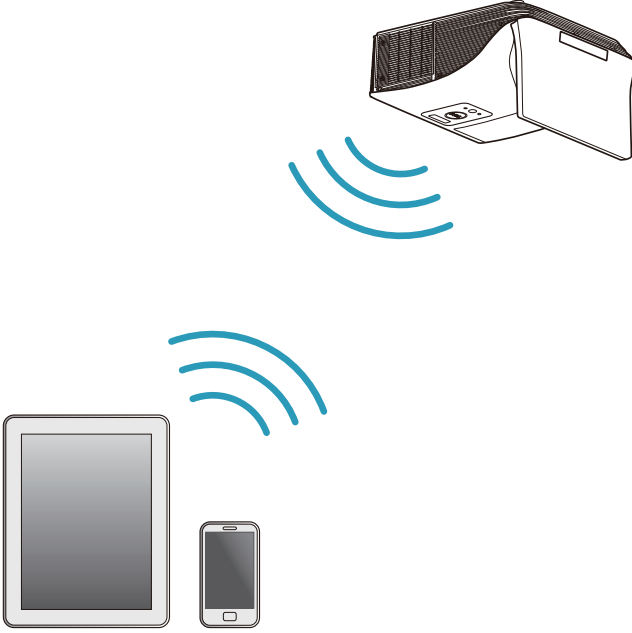

Daha fazla bilgi için, bkz. "Miracast Kullanma" sayfa 68.

Video Kaynaklarına Bağlama

Düz Geçiş VGA Video İçin Harici Monitöre Bağlama

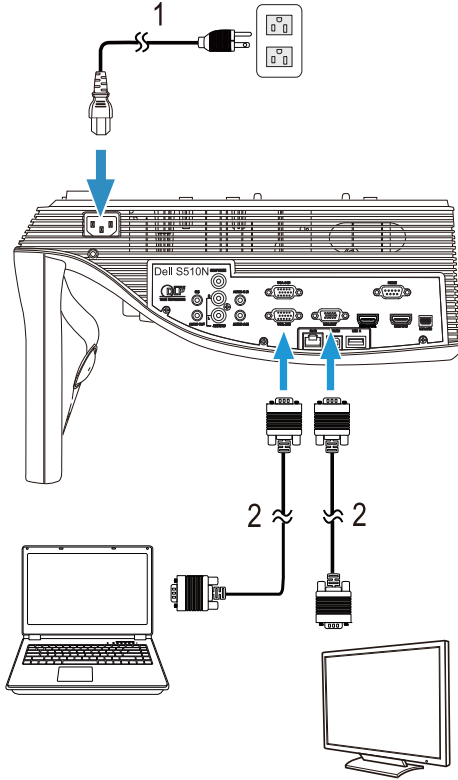

1 Güç kablosu

2 VGA - VGA kablosu

NOT: Projektörünüzle yalnızca bir VGA kablosu gelir. Ek bir VGA kablosu www.dell.com adresindeki Dell web sitesinden satın alınabilir.

Harici Hoparlörlere Bağlama

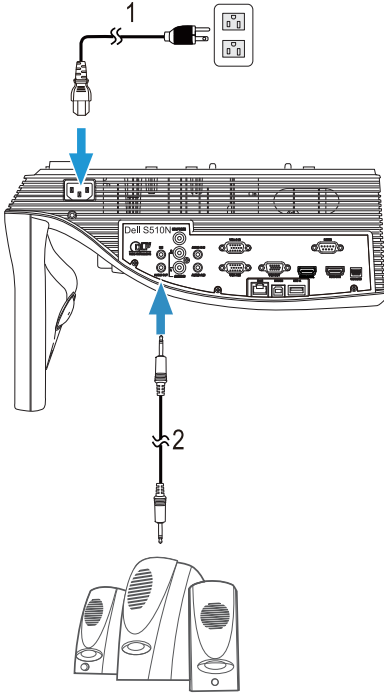

1 Güç kablosu

2 Ses kablosu

 **NOT:** Ses kablosu projektörünüzle birlikte gelmez.

Harici USB Aygıtlarına Bağlama

USB Bellek Depolama

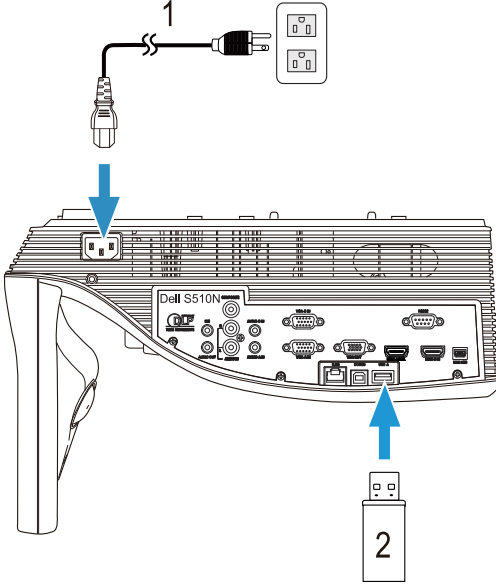

1 Güç kablosu

2 USB flaş disk

NOT: USB flaş disk projektörünüzle birlikte gelmez.

Daha fazla bilgi için, bkz. "Bilgisayarsız Sunum Kullanma" sayfa 94.

Yerel Ağa (LAN) Bağlama

Bir görüntüyü korumak için ve RJ45 kablosuyla ağa bağlı projektörü kumanda etmek için.

Ağ ayarlarını yapılandırmak için, bkz. "Ağ Kurulumu" sayfa 116.

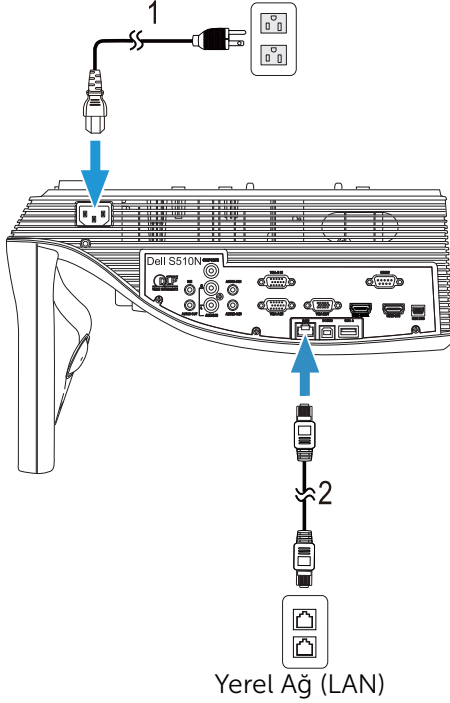

1 Güç kablosu

2 RJ45 kablosu



NOT: RJ45 kablosu projektörünüzle birlikte gelir. RJ45 kablosunu www.dell.com adresindeki Dell web sitesinden satın alabilirsiniz.

Ticari RS232 Kontrol Kutusuna Baęlama

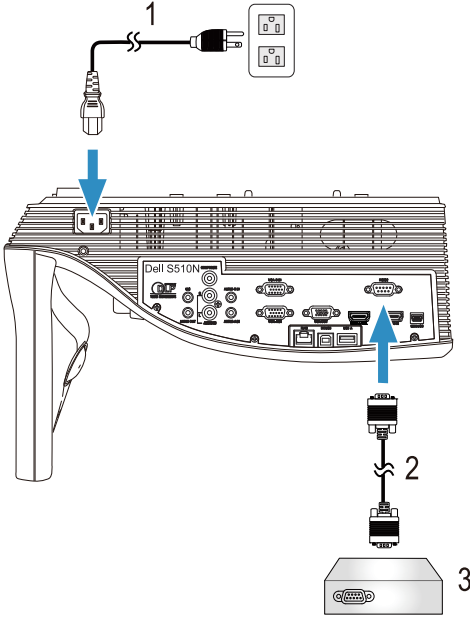

- 1 Güç kablosu
- 2 RS232 (9-pin D-sub diři > diři pin2-3 deęiřtirme) kablosu
- 3 Ticari RS232 kontrol kutusu

NOT: RS232 (9-pin D-sub diři > diři pin2-3 deęiřtirme) kablosu projektörünüzle birlikte gönderilmez. Kablo edinmek için profesyonel bir teknik elemana bařvurun.

3

Projektörünüzü Kullanma

Projektörü Açma



NOT: Kaynağı açmadan önce projektörü açın (bilgisayar, DVD oynatıcı vb.). Basılana kadar **Güç** düğmesi ışığı beyaz yanıp söner.

- 1 Güç kablosunu ve uygun sinyal kablolarını projektöre bağlayın. Projektörü bağlama hakkında bilgi için, bkz. "Projektörünüzü Kurma" sayfa 9.
- 2 **Güç** düğmesine basın (**Güç** düğmesini bulmak için bkz. "Uzaktan Kumandayı Kullanma" sayfa 12).
- 3 Kaynağınızı açın (bilgisayar, DVD oynatıcı vb.)
- 4 Uygun kabloyu kullanarak kaynağınızı projektöre bağlayın. Kaynağınızı projektöre bağlama hakkında talimatlar için bkz. "Projektörünüzü Kurma" sayfa 9.
- 5 Varsayılan olarak projektörün giriş kaynağı VGA-A olarak ayarlanır. Gerekirse projektörün giriş kaynağını değiştirin.
- 6 Projektöre bağlı birden fazla kaynağınız varsa istenen kaynağı seçmek için uzaktan kumandadaki **Source** düğmesine basın. **Source** düğmesini bulmak için "Uzaktan Kumandayı Kullanma" sayfa 12 konusuna bakın.

Projektörü Kapatma



DİKKAT: Projektörü aşağıdaki prosedürde anlatılan şekilde düzgün kapattıktan sonra fişini çıkarın.

- 1 **Güç** düğmesine basın. Projektörü düzgün kapatmak için ekranda görüntülenen talimatları izleyin.
- 2 **NOT:** Ekranda "**Projektörü Kapatmak için Güç Düğmesine Basın.**" mesajı görünecektir. Mesaj 5 saniye sonra kaybolur veya temizlemek için **Menü** düğmesine basabilirsiniz.
- 2 **Güç** düğmesine tekrar basın. Soğutma fanları 120 saniye kadar çalışmaya devam eder.
- 3 Projektörü hızlı bir şekilde kapatmak için, Güç düğmesine basın ve projektörün soğutma fanları hala çalışırken 1 saniye kadar basılı tutun.
- 4 **NOT:** Projektörü tekrar açmadan önce, dahili sıcaklığın sabitleşmesi için 60 saniye kadar bekleyin.
- 4 Güç kablosunu prizden ve projektörden çıkarın.

Menü Ayarları

- Projektörde giriş kaynağı ile veya olmadan görüntülenebilen çok dilli Ekran Menüsü (OSD) bulunur.
- Ana Menü'ye girmek için uzaktan kumandada Menü düğmesine basın.
- Ana Menü'deki sekmelerde gezinmek için, uzaktan kumandada veya düğmelerine basın.
- Alt menüyü seçmek için, uzaktan kumandada veya düğmesine basın.
- Seçeneği seçmek için, uzaktan kumandada veya düğmesine basın. Bir öge seçildiğinde, renk koyu maviye döner.
- Ayarları yapmak için uzaktan kumandada veya düğmelerini kullanın.
- Ana Menü'ye geri gitmek için, uzaktan kumandada düğmesine basın.
- OSD'de çıkmak için, uzaktan kumandada doğrudan Menü düğmesine basın.

GİRİŞ KAYNAĞI

Giriş Kaynağı menüsü projektörünüzün giriş kaynağını seçmenizi sağlar.

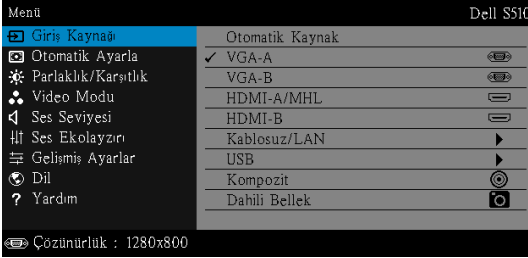

VGA-A—Bir VGA-A sinyali seçmek için ögesine basın.

VGA-B—Bir VGA-B sinyali seçmek için ögesine basın.

HDMI-A/MHL—Bir HDMI-A/MHL sinyali algılamak için ögesine basın.

HDMI-B—Bir HDMI-B sinyali algılamak için ögesine basın.

KABLOSUZ/LAN—Giriş Kaynağı KABLOSUZ/LAN menüsünü etkinleştirmek için ögesine basın.



NOT: Kablosuz ve LAN seçeneği açıldıktan sonra "KABLOSUZ/LAN" kullanılabilir.

USB—Giriş Kaynağı USB menüsünü etkinleştirmek için ögesine basın.



NOT: "Kablosuz ve LAN" seçeneği açıldıktan sonra USB kullanılabilir.

KOMPOZİT—Bir Kompozit Video sinyali seçmek için ögesine basın.

DAHİLİ BELLEK—Projektörün dahili belleğinden fotoğraf, video, müzik ve MS Word, excel, powerpoint ve PDF dosyalarını oynatmanıza izin verir.



NOT: Dahili bellek, "Kablosuz ve LAN" seçeneği açıldıktan sonra kullanılabilir.



NOT:

DEPOLAMA MODU—Dahili Bellek kaynağındaki USB kablosunu bilgisayarınızdan projektörün dahili belleğine kopyalama, silme, taşıma ve diğer talimatları yürütmek için de bağlayabilirsiniz.

Projektörü ve bilgisayarı USB kablosu yoluyla bağladığınızda, bir USB Bağlandı mesajı açılır ve **DoUSB** veya **Depolama Modu** ögesini seçmenize izin verir.

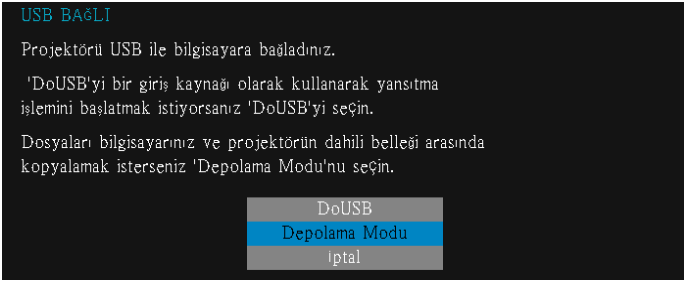

GİRİŞ KAYNAĞI KABLOSUZ/LAN

Giriş Kaynağı Kablosuz/LAN menüsü Intel® WIDI/Miracast ve Kablosuz/LAN Ekran ögesini etkinleştirmenizi sağlar.

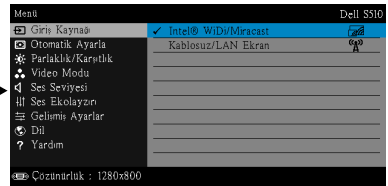
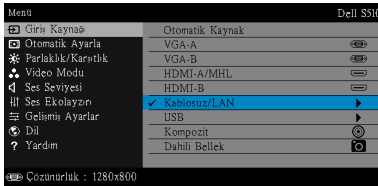

INTEL® WIDI/MİRACAST—Projektörün Intel® WIDI veya Miracast Kılavuzu ekranına erişmek için ögesine basın.

KABLOSUZ/LAN EKRAN—Projektörün Kablosuz veya LAN Kılavuz ekranına erişmek için ögesine basın. Bkz. "Kablosuz/LAN Kılavuz ekranı", sayfa 75.

GİRİŞ KAYNAĞI USB

Giriş Kaynağı USB menüsü USB Göstergesi ve USB Görüntüleyici öğesini etkinleştirmenizi sağlar.

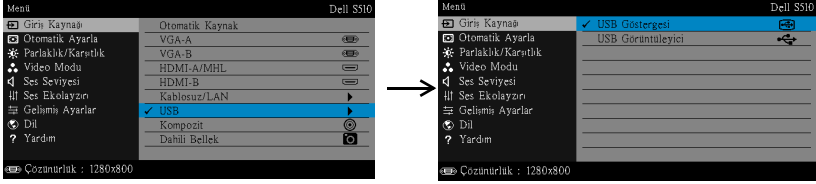

USB GÖSTERGESİ—USB kablosuyla projektörünüzde bilgisayar/dizüstü bilgisayar ekranını görüntülemenizi sağlar.



NOT: DoUSB gösterilemiyorsa, lütfen bkz. "Projektörünüzde Sorun Giderme" sayfa 130.

USB GÖRÜNTÜLEYİCİ—USB flaş diskinizden fotoğraf, video, müzik ve MS Word, excel, powerpoint ve PDF dosyalarını oynatmanıza izin verir.

OTOMATİK AYARLAR

Otomatik Ayarla PC modunda otomatik olarak projektörün Yatay, Dikey, Frekans ve İzleme ayarlarını yapar.

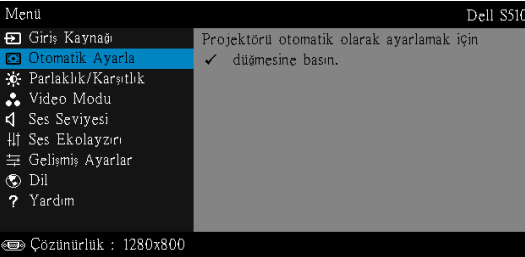

PARLAKLIK/KARŞITLIK

Parlaklık/Karşıtlık menüsü projektörünüzün parlaklık/karşıtlık ayarlarını yapmanızı sağlar.

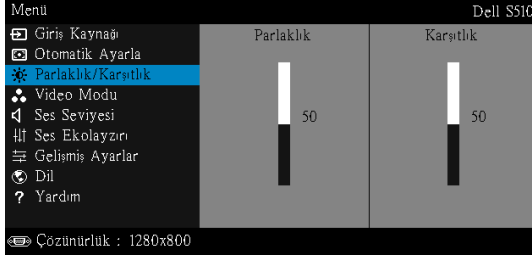

PARLAKLIK—Görüntünün parlaklığını ayarlamak için ve ögesini kullanın.

KARŞITLIK—Görüntüleme karşıtlığını ayarlamak için ve ögesini kullanın.



NOT: Paraklık ve Karşıtlık ayarlarını yaparsanız projektör otomatik olarak Özel moda geçer.

VIDEO MODU

Video Modu menüsü görüntülenen görüntüyü optimize etmenizi sağlar:

Sunum, Parlak, Film, sRGB (daha doğru renk temsili sağlar) ve **Özel** (tercih edilen ayarlarınızı ayarlar).

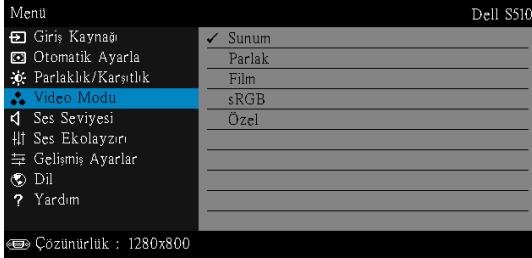

SES SEVİYESİ

Ses Seviyesi menüsü, projektörün **Ses, Mikrofon, Ana** ses düzeyi ayarlarını yapmanızı sağlar.

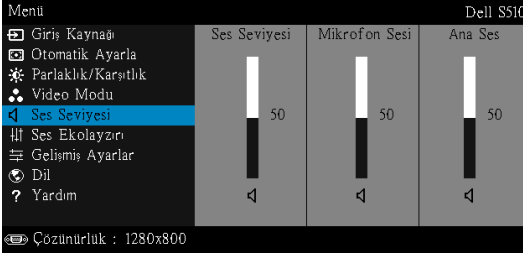

SES SEVİYESİ—Ses düzeyini artırmak için ve ses düzeyini azaltmak için ögesine basın.

MİKROFON SESİ—Mikrofon düzeyini artırmak için ve mikrofon düzeyini azaltmak için ögesine basın.

Ana Ses—Ses ve mikrofon düzeyini artırmak için ve ses ve mikrofon düzeyini azaltmak için ögesine basın.

SES EKOLAYZIRI

Ses Ekolayzırı, sinyaldeki farklı frekans düzeylerini artırmak veya azaltmak (zayıflatmak) için sesi ayarlamanızı sağlar.

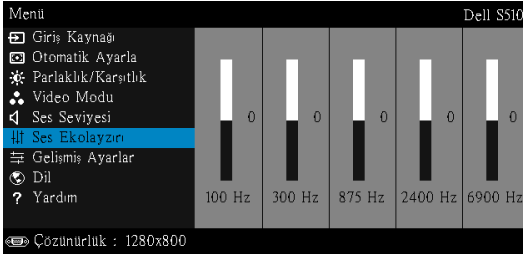

GELİŞMİŞ AYARLAR

Gelişmiş Ayarlar menüsü **Görüntü, Ekran, Projektör, LAN, Kablosuz, Menü, Güç** ve **Bilgi** ayarlarını değiştirmenizi sağlar.

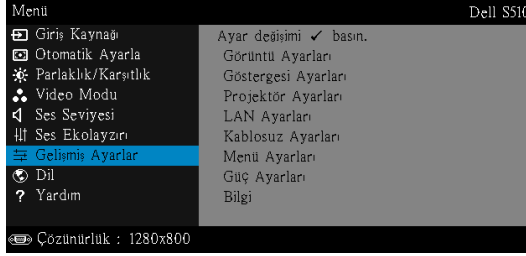

GÖRÜNTÜ AYARLARI (PC MODUNDA)—Görüntü ayarlarını etkinleştirmek için seçin ve ögesine basın. Görüntü ayarları menüsü aşağıdaki seçenekleri sunar:

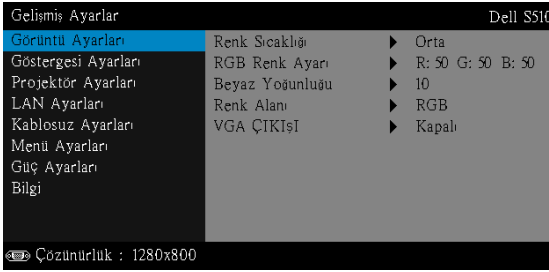

RENK SICAKLIĞI—Renk sıcaklığını ayarlamanızı sağlar. Ekran yüksek renk sıcaklıklarında daha soğuk ve düşük renk sıcaklıklarında daha sıcak görünür. **Renk Ayarı** menüsünde değerleri ayarladığınızda, Özel modu etkinleştirilir. Değerler Özel modda kaydedilir.

RGB RENK AYARI—Manüel olarak kırmızı, yeşil ve mavi renkleri ayarlamanızı sağlar.

BEYAZ YOĞUNLUĞU— ögesine basın ve beyaz yoğunluğunu görüntülemek için ve ögesini kullanın.

RENK ALANI—Renk alanını seçmenizi sağlar. Seçenekler: RGB, YCbCr ve YPbPr.

VGA ÇIKIŞI—Projektör bekleme durumunda VGA çıkış işlevi için Açık veya Kapalı ögesini seçin. Varsayılan Kapalı değeridir.



NOT: Renk Sıcaklığı, RGB Renk Ayarı ve Beyaz Yoğunluğu için ayarları yaparsanız projektör otomatik olarak **Özel moduna** geçer.

GÖRÜNTÜ AYARLARI (VIDEO MODUNDA)—Görüntü ayarlarını etkinleştirmek için seçin ve ögesine basın. Görüntü ayarları menüsü aşağıdaki seçenekleri sunar:

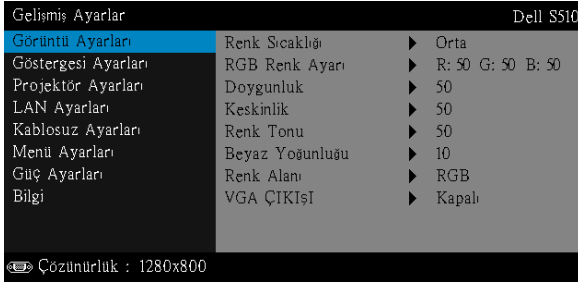

RENK SICAKLIĞI—Renk sıcaklığını ayarlamanızı sağlar. Ekran yüksek renk sıcaklıklarında daha soğuk ve düşük renk sıcaklıklarında daha sıcak görünür. **Renk Ayarı** menüsünde değerleri ayarladığınızda, Özel modu etkinleştirilir. Değerler Özel modda kaydedilir.

RGB RENK AYARI—Manüel olarak kırmızı, yeşil ve mavi renkleri ayarlamanızı sağlar.

DOYGUNLUK—Video kaynağını siyah ve beyazdan tam doymuş renge ayarlamanızı sağlar. Görüntüdeki renk miktarını artırmak için ve görüntüdeki renk miktarını azaltmak için ögesine basın.

KESKİNLİK—Keskinliği artırmak için ve keskinliği azaltmak için ögesine basın.

RENK TONU—Görüntüdeki yeşil miktarını artırmak için ve görüntüdeki yeşil miktarını azaltmak için ögesine basın.

BEYAZ YOĞUNLUĞU— ögesine basın ve beyaz yoğunluğunu görüntülemek için ve ögesini kullanın.

RENK ALANI—Renk alanını seçmenizi sağlar. Seçenekler: RGB, YCbCr ve YPbPr.

VGA ÇIKIŞI—Projektör bekleme durumunda VGA çıkış işlevi için Açık veya Kapalı ögesini seçin. Varsayılan Kapalı değeridir.



NOT:

- 1 Renk Sıcaklığı, RGB Renk Ayarı, Doygunluk, Keskinlik, Renk Tonu ve Beyaz Yoğunluğu** için ayarları yaparsanız projektör otomatik olarak Özel moda geçer.
- 2 Doygunluk, Keskinlik ve Renk Tonu** yalnızca giriş kaynağı Kompozit olduğunda kullanılabilir.

GÖRÜNTÜ AYARLARI (GİRİŞ KAYNAĞI YOK)—Görüntü ayarlarını etkinleştirmek için seçin ve ögesine basın. Görüntü ayarları menüsü aşağıdaki seçenekleri sunar:



VGA ÇIKIŞI—Projektör bekleme durumunda VGA çıkışı işlevi için Açık veya Kapalı ögesini seçin. Varsayılan Kapalı değeridir.

GÖSTERGESİ AYARLARI (PC MODUNDA)—Ekran ayarlarını etkinleştirmek için seçin ve ögesine basın. Ekran ayarları menüsü aşağıdaki seçenekleri sunar:

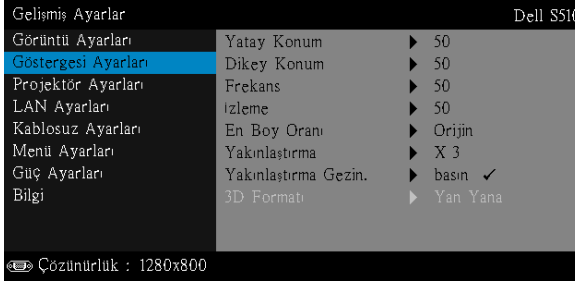

YATAY KONUM—Görüntüyü sağa taşımak için ögesine ve görüntüyü sola taşımak için ögesine basın.



DIKEY KONUM—Görüntüyü yukarı taşımak için ögesine ve görüntüyü aşağı taşımak için ögesine basın.

FREKANS—Ekran veri saati frekansını bilgisayarınızın grafik kartıyla eşleştirmek için değiştirmenizi sağlar. Dikey bir titreşen dalga görürseniz, çubukları simge durumuna küçültmek için Frekans denetimini kullanın. Bu, kabaca bir ayarlamadır.



İZLEME—Ekran sinyalinin fazını grafik kartıyla senkronize eder. Kararsız ve titreşen bir görüntü görürseniz, düzeltmek için Frekans ögesini kullanın. Bu, iyi bir ayarlamadır.

EN BOY ORANI—Görüntünün nasıl görüneceğini ayarlamamız için en boy oranını seçmenizi sağlar. Seçenekler şunlardır: Orijin, 16:10 ve 4:3.

- Orijin — Giriş kaynağına göre projektör görüntüsünün en boy oranını korumak için Orijin ögesini seçin.
- 16:10 — Giriş kaynağı 16:10 ekran görüntüsünü yansıtmak için ekranın genişliğine sığmak için ölçeklendirilir.
- 4:3 — Giriş kaynağı ekrana sığmak için ölçeklendirilir ve 4:3 görüntüsünü yansıtır.

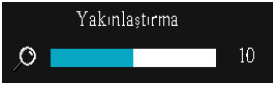
YAKINLAŞTIRMA—Görüntüyü yakınlaştırmak ve görüntülemek için  ve  ögesine basın.





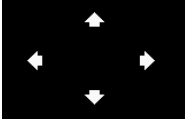

 veya  ögesine basarak görüntü ölçeğini ayarlayın ve yalnızca uzaktan kumandanızda görüntülemek için  ögesine basın.



YAKINLAŞTIRMA GEZİN.—**Yakınlaştırma Gezin.**

menüsünü etkinleştirmek için  ögesine basın.

Yansıtma ekranında dolaşmak için     ögelerini kullanın.

3D FORMATI—3B biçimini seçmenizi sağlar. Seçenekler şunlardır: Yan Yana, Yan Yana Tam, Üst/Alt ve Üst/Alt Tam.

3D SENK TERS ÇEVİR—DLP 3B gözlük takarken ayrı veya üst üste binmiş görüntü görürseniz, doğru görüntüyü sağlamak için en iyi sol/sağ görüntü sekansını elde etmek için 'Çevirici'yi çalıştırmanız gerekebilir. (DLP 3B gözlükler için)



NOT:

- 1 3B deneyimi oluşturmak istiyorsanız, şunlar dahil birkaç başka komponente ihtiyacınız olabilir:
 - a DLP Link™'e sahip "Etkin" 3B gözlük.
 - b 3B içerik. Bkz. "Not 2".
 - c 3B Oynatıcı.
- 2 HDMI 1.4a 3B desteği ve yenileme hızı aşağıdaki gibidir:
 - a 1280x720p@50 Hz Çerçeve Paketleme
 - b 1280x720p@59,94/60 Hz Çerçeve Paketleme
 - c 1920x1080p@23,98/24 Hz Çerçeve Paketleme
 - d 1920x1080i@50 Hz Yan Yana Yarım
 - e 1920x1080i@59,94/60 Hz Yan Yana Yarım

- f 1280x720p@50 Hz Üst ve Alt
- g 1280x720p@59,94/60 Hz Üst ve Alt
- h 1920x1080p@23,98/24 Hz Üst ve Alt

GÖSTERGESİ AYARLARI (VIDEO MODUNDA)—Ekran ayarlarını etkinleştirmek için seçin ve ögesine basın. Ekran ayarları menüsü aşağıdaki seçenekleri sunar:

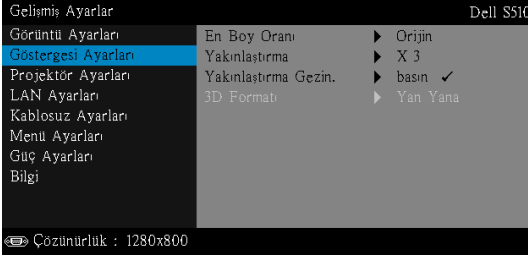

EN BOY ORANI—Görüntünün nasıl görüneceğini ayarlamanız için en boy oranını seçmenizi sağlar. Seçenekler şunlardır: Orijin, 16:10 ve 4:3.

- Orijin — Giriş kaynağına göre projektör görüntüsünün en boy oranını korumak için Orijin ögesini seçin.
- 16:10 — Giriş kaynağı 16:10 ekran görüntüsünü yansıtmak için ekranın genişliğine sığmak için ölçeklendirilir.
- 4:3 — Giriş kaynağı ekrana sığmak için ölçeklendirilir ve 4:3 görüntüsünü yansıtır.

YAKINLAŞTIRMA—Görüntüyü yakınlaştırmak ve görüntülemek için ve ögesine basın.



veya ögesine basarak görüntü ölçeğini ayarlayın ve yalnızca uzaktan kumandanızda görüntülemek için ögesine basın.

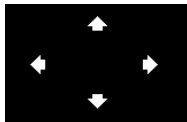

YAKINLAŞTIRMA GEZİN.—Yakınlaştırma Gezin. menüsünü etkinleştirmek için ögesine basın. Yansıtma ekranında dolaşmak için öğelerini kullanın.

3D FORMATI—3B biçimini seçmenizi sağlar. Seçenekler şunlardır: Yan Yana, Yan Yana Tam, Üst/Alt ve Üst/Alt Tam.

3D SENK TERS ÇEVİR—DLP 3B gözlük takarken ayrı veya üst üste binmiş görüntü görürseniz, doğru görüntüyü sağlamak için en iyi sol/sağ görüntü sekansını elde etmek için 'Çevirici'yi çalıştırmanız gerekebilir. (DLP 3B gözlükler için)

NOT:

- 3B deneyimi oluşturmak istiyorsanız, şunlar dahil birkaç başka komponente ihtiyacınız olabilir:
 - DLP Link™'e sahip "Etkin" 3B gözlük.
 - 3B içerik. Bkz. "Not 2".
 - 3B Oynatıcı.
- HDMI 1.4a 3B desteği ve yenileme hızı aşağıdaki gibidir:
 - 1280x720p@50 Hz Çerçeve Paketleme
 - 1280x720p@59,94/60 Hz Çerçeve Paketleme
 - 1920x1080p@23,98/24 Hz Çerçeve Paketleme
 - 1920x1080i@50 Hz Yan Yana Yarım
 - 1920x1080i@59,94/60 Hz Yan Yana Yarım
 - 1280x720p@50 Hz Üst ve Alt
 - 1280x720p@59,94/60 Hz Üst ve Alt
 - 1920x1080p@23,98/24 Hz Üst ve Alt

PROJEKTÖR AYARLARI—Projektör ayarlarını etkinleştirmek için seçin ve  ögesine basın. Projektör ayarları menüsü aşağıdaki seçenekleri sunar:

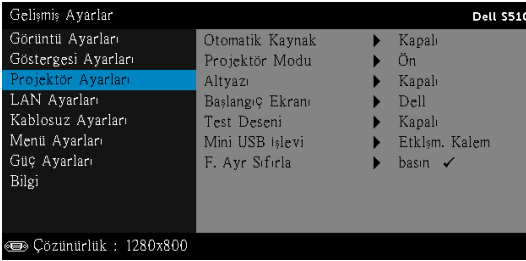

OTOMATİK KAYNAK—Geçerli giriş sinyalinin kilitlemek için Kapalı (varsayılan) ögesini seçin. Otomatik Kaynak modu Kapalı olarak ayarlandığında Kaynak düğmesine basarsanız, giriş sinyalinin manuel olarak seçebilirsiniz. Kullanılabilir giriş sinyallerini otomatik olarak algılamak için Açık ögesini seçin. Projektör açıkken Source düğmesine basarsanız, otomatik olarak sonraki kullanılabilir giriş sinyalinin bulur.

PROJEKTÖR MODU—Projektörün nasıl takıldığına bağlı olarak projektör modunu seçmenizi sağlar.

•Arkadan Projeksiyon Duvar Montajı — Projektör görüntüyü tersine ve baş aşağı çevirir. Duvara monte edilen bir projeksiyonla yarı saydam bir ekranın arkasından yansıtılabilir (normal projeksiyon için).

•Önden Projeksiyon Duvar Montajı — Projektör, duvara monte edilen bir projeksiyon için görüntüyü baş aşağı çevirir.

ALTYAZI—Alt yazıyı etkinleştirmek ve alt yazı menüsünü aktifleştirmek için **Açık** ögesini seçin. Uygun alt yazı seçeneklerini seçin: CC1, CC2, CC3 ve CC4.



NOT:

- 1 Alt yazı seçeneği yalnızca NTSC için kullanılabilir.
- 2 Alt yazı işlevi yalnızca Kompozit Video girişi aracılığıyla etkinleştirilebilir.

BAŞLANGIÇ EKRANI—Duvar kağıdı olarak varsayılan Dell logosudur. Ekran görüntüsü yakalamak için Ekranı Yakala seçeneğini de seçebilirsiniz. Ekranda aşağıdaki mesaj görünür.

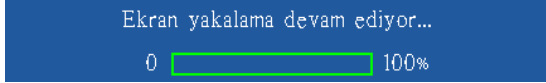

NOT: Tam görüntüyü yakalamak için, projektöre bağlı giriş sinyalinin 1280 x 800 çözünürlükte olduğundan emin olun.

TEST DESENİ—Test Deseni odak ve çözünürlüğü test etmek için kullanılır.

Test Deseni ögesini **Kapalı, 1** veya **2** ögesini seçerek etkinleştirebilir veya devre dışı bırakabilirsiniz.

Test Deseni 1:

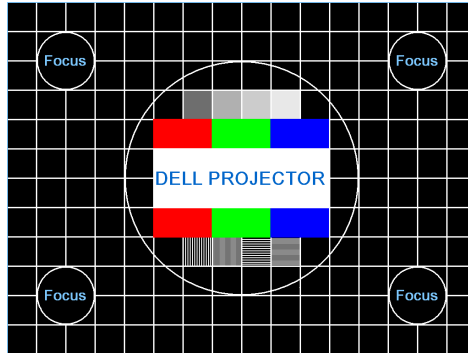

Test Deseni 2:

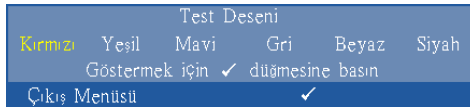

MINI USB İŞLEVİ—Etklşm. Kalem veya Uzak Sf Kntrl seçimi yapmanızı sağlar.



NOT: Mini USB işlevi yalnızca S510 projektör destekler.

F. AYR SIFIRLA—Onayla'yı seçin ve tüm ayarları fabrika varsayılanlarına sıfırlamak için  öğesine basın. Aşağıdaki uyarı mesajı görünür:





Varsayılan fabrika ayarlarına sıfırlanıyor

Öğeleri sıfırlama hem bilgisayar kaynakları hem de Video kaynağı ayarlarını kapsar.

LAN AYARLARI—LAN ayarlarını etkinleştirmek için seçin ve  öğesine basın. LAN ayarları menüsü aşağıdaki seçenekleri sunar:



KABLOSUZ VE LAN—Kablosuz ve LAN işlevini etkinleştirmek için, **Etkinleştir** öğesini seçin. Kablosuz ve LAN işlevini devre dışı bırakmak için **Devre Dışı Bırak** öğesini seçin.

DHCP—Ağda projektörün bağlandığı bir DHCP sunucusu varsa DHCP Açık'ı seçtiğinizde IP adresi otomatik olarak alınacaktır. DHCP Kapalı ise IP Adresi, Alt Ağ Maskesi ve Ağ Geçidini manüel olarak ayarlayın. IP adresi, Alt Ağ Maskesi ve Ağ Geçidi numarasını seçmek için  ve  öğesini kullanın. Her numarayı onaylamak için yazın ve sonra sonraki öğeyi ayarlamak için  ve  öğelerini kullanın.

IP ADRESİ—Ağa bağlı projektöre otomatik olarak veya manüel olarak IP adresini atar.

ALT AĞ MASKESİ—Ağ bağlantısının Alt Ağ Maskesi öğesini yapılandırın.









AĞ GEÇİDİ—Manüel olarak yapılandırdıysanız ağ/sistem yöneticinizle ağ geçidi adresini kontrol edin.

DNS—Manüel olarak yapılandırdıysanız ağ/sistem yöneticinizle DNS Sunucusu IP adresini kontrol edin.

DEPOLA—Ağ yapılandırma ayarlarında yapılan değişiklikleri kaydetmek için  ögesine basın.



NOT:

- 1 IP Adresi, Alt Ağ Maskesi, Ağ Geçidi, DNS ve Depola ögesini seçmek için  ve  düğmesini kullanın.
- 2 Değeri ayarlamak için IP Adresi, Alt Ağ Maskesi, Ağ Geçidi veya DNS ögesini girmek için  düğmesine basın. (Seçili seçenek mavi vurgulanır)
 - a Seçeneği seçmek için  ve  düğmesini kullanın.
 - b Değeri ayarlamak için  ve  düğmesini kullanın.
 - c Kurulum tamamlandıktan sonra, çıkmak için  düğmesine basın.
- 3 **IP Adresi, Alt Ağ Maskesi, Ağ Geçidi** ve **DNS** ayarlandıktan sonra, **Depola** ögesini seçin ve ayarları depolamak için  düğmesine basın.
- 4 **Giriş** düğmesine basmadan **Depola** ögesini seçerseniz sistem orijinal ayarları korur.

SIFIRLA—Ağ yapılandırmasını sıfırlamak için  ögesine basın.

KABLOSUZ AYARLARI—Kablosuz ayarlarını etkinleştirmek için seçin ve  ögesine basın. Kablosuz ayarları menüsü aşağıdaki seçenekleri sunar:

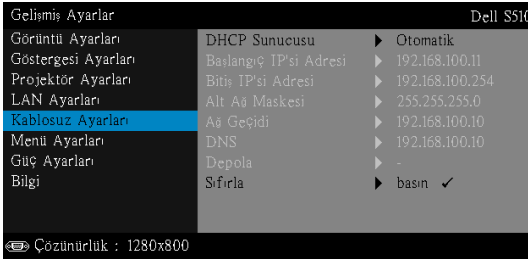

DHCP SUNUCUSU—Kablosuzun DHCP sunucusunu etkinleştirmenizi sağlar.

BAŞLANGIÇ IP'Sİ ADRESİ—Otomatik olarak veya manüel olarak DHCP sunucusunun Başlangıç IP'si adresini kablosuza bağlı projektöre atar.

BITİŞ IP'Sİ ADRESİ—Otomatik olarak veya manüel olarak DHCP sunucusunun Bitiş IP'si adresini kablosuza bağlı projektöre atar.









ALT AĞ MASKESİ—Kablosuz bağlantının Alt Ağ Maskesini yapılandırır.

AĞ GEÇİDİ—Manüel olarak yapılandırdıysanız ağ/sistem yöneticinizle ağ geçidi adresini kontrol edin.

DNS—Manüel olarak yapılandırdıysanız ağ/sistem yöneticinizle DNS Sunucusu IP adresini kontrol edin.

DEPOLA—Kablosuz yapılandırma ayarlarında yapılan değişiklikleri kaydetmek için  ögesine basın.

 **NOT:**

- 1 IP Adresi, Alt Ağ Maskesi, Ağ Geçidi, DNS ve Depola ögesini seçmek için  ve  düğmesini kullanın.
- 2 Değeri ayarlamak için IP Adresi, Alt Ağ Maskesi, Ağ Geçidi veya DNS ögesini girmek için  düğmesine basın. (Seçili seçenek mavi vurgulanır)
 - a Seçeneği seçmek için  ve  düğmesini kullanın.
 - b Değeri ayarlamak için  ve  düğmesini kullanın.
 - c Kurulum tamamlandıktan sonra, çıkmak için  düğmesine basın.
- 3 **IP Adresi, Alt Ağ Maskesi, Ağ Geçidi** ve **DNS** ayarlandıktan sonra, **Depola** ögesini seçin ve ayarları depolamak için  düğmesine basın.
- 4 **Giriş** düğmesine basmadan **Depola** ögesini seçerseniz sistem orijinal ayarları korur.

SIFIRLA—Kablosuz yapılandırmasını sıfırlamak için  ögesine basın.

MENÜ AYARLARI—Menü ayarlarını etkinleştirmek için seçin ve  ögesine basın. Menü ayarları aşağıdaki seçenekleri içerir:

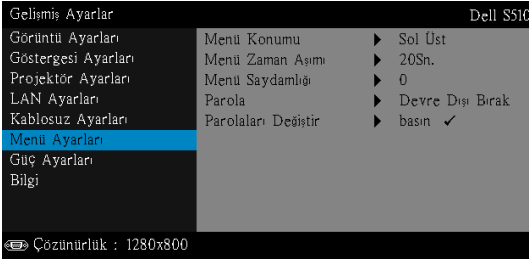

MENÜ KONUMU—Ekrandaki OSD menüsünün konumunu değiştirmenizi sağlar.

MENÜ ZAMAN AŞIMI—OSD zaman aşımı için zamanı ayarlamanızı sağlar. Varsayılan olarak, OSD, 20 saniye etkisiz kaldıktan sonra kaybolur.

MENÜ SAYDAMLIĞI—OSD arka alanının saydamlık düzeyini değiştirmek için seçin.

PAROLA—Parola Koruması etkinleştirildiğinde, güç fişi prize takıldığında ve projektörün gücü ilk açıldığında parola girmenizi isteyen bir Parola Koruması ekranı görüntülenecektir. Varsayılan olarak bu işlem devre dışıdır. Bu özelliği **Etkinleştir** ögesini seçerek etkinleştirebilirsiniz. Parola önceden ayarlanmışsa, önce parolayı girin ve işlevi seçin. Bu parola ile güvenlik özelliği projektörü bir sonraki açışınızda etkinleşecektir. Bu özelliği etkinleştirirseniz, projektörü açtıktan sonra projektörün parolasını girmeniz istenecektir.

1 Parola giriři ilk kez istendiđinde:

- a **Menü Ayarları** öđesine gidin, öđesine basın ve sonra parola ayarlarını etkinleřtirmek için olarak ayarlamak için **Parola** öđesini seçin.

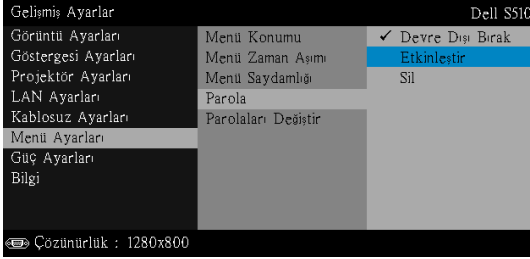

- b Parola işlevini etkinleřtirme bir deđiřtirme ekranını açacaktır. Ekranda 4 basamaklı bir sayı girin ve öđesine basın.

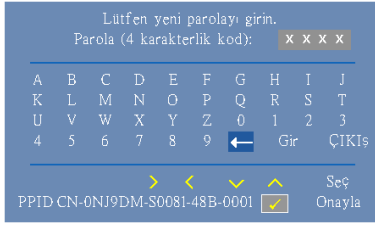

- c Onaylamak için, parolayı tekrar girin.
d Parola dođrulama başarılı ise projektörün işlevlerine ve yardımcı programlara erişmeyi sürdürebilirsiniz.

2 Yanlıř parola girdiyse, size iki řans daha verilecektir. Üç geçersiz denemeden sonra, projektör otomatik olarak kapanır.

 **NOT:** Parolanızı unutursanız, DELL'e veya yetkili bir servis personeline bařvurun.

3 Parola işlevini devre dıřı bırakmak için, işlevi kapatmak için **Devre Dıřı Bırak** seçeneđini seçin.

4 Parolayı silmek için, **Sil** seçeneđini seçin.

PAROLALARI DEĞİŞTİR—Orijinal parolayı girin. Sonra, yeni parolayı girin ve yeni parolayı tekrar onaylayın.

Lütfen orijinal parolayı girin.
Parola (4 karakterlik kod):

A	B	C	D	E	F	G	H	I	J
K	L	M	N	O	P	Q	R	S	T
U	V	W	X	Y	Z	0	1	2	3
4	5	6	7	8	9	←	Gir	ÇIKIŞ	

Seç
Onayla

PPID-CN-0NJ9DM-S0081-48B-0001

Lütfen yeni parolayı girin.
Parola (4 karakterlik kod):

A	B	C	D	E	F	G	H	I	J
K	L	M	N	O	P	Q	R	S	T
U	V	W	X	Y	Z	0	1	2	3
4	5	6	7	8	9	←	Gir	ÇIKIŞ	

Seç
Onayla

PPID-CN-0NJ9DM-S0081-48B-0001

Lütfen yeni parolayı yeniden girin.
Parola (4 karakterlik kod):

A	B	C	D	E	F	G	H	I	J
K	L	M	N	O	P	Q	R	S	T
U	V	W	X	Y	Z	0	1	2	3
4	5	6	7	8	9	←	Gir	ÇIKIŞ	

Seç
Onayla

PPID-CN-0NJ9DM-S0081-48B-0001

GÜÇ AYARLARI—Güç ayarlarını etkinleştirmek için seçin ve ögesine basın. Güç ayarları menüsü aşağıdaki seçenekleri sunar:

Gelişmiş Ayarlar		Dell S510
Görüntü Ayarları	Hızlı Kapatma	▶ Kapalı
Göstergesi Ayarları	Güç Tasarrufu	▶ 20 Dak.
Projektör Ayarları	During Standby	▶ Wireless Off
LAN Ayarları	Lamba Modu	▶ Normal
Kablosuz Ayarları	Lamba Saati Sıfırlama	▶ basın ✓
Menü Ayarları		
Güç Ayarları		
Bilgi		

Çözünürlük : 1280x800

HIZLI KAPATMA—Güç düğmesine bir kez basarak projektörü kapatmak için Açık ögesini seçin. Bu işlev projektörün hızlandırılmış fan hızıyla hızlı bir şekilde kapanmasını sağlar. Hızlı güç kapatma sırasında biraz daha yüksek akustik gürültü beklenir.



NOT: Projektörü tekrar açmadan önce, dahili sıcaklığın sabitleşmesi için 60 saniye kadar bekleyin. Hemen gücü açmaya çalışırsanız projektörün açılması biraz sürebilir. Soğutma fanı iç sıcaklığı sabitlemek için yaklaşık 30 saniye tam hızda çalışır.

GÜÇ TASARRUFU—Varsayılan olarak, projektör etkisiz kaldıktan 20 dakika sonra güç tasarrufu moduna girmek için ayarlanmıştır. Güç tasarrufu moduna geçmeden önce 60 saniye geri sayım gösterdikten sonra ekranda bir uyarı mesajı görünür. Güç tasarrufu modunu durdurmak için geri sayım periyodu sırasında herhangi bir düğmeye basın.

Güç tasarrufu moduna girmek için farklı bir gecikme periyodu da ayarlayabilirsiniz. Gecikme periyodu giriş sinyali olmadan projektörün beklemesini istediğiniz süredir.

Gecikme periyodu sırasında bir giriş sinyali algılanmadığında projektör kapanır. Projektörü açmak için Güç düğmesine basın.

DURING STANDBY—Projektör bekleme durumundayken Kablosuz Açık veya Kapalı ögesini seçerek Kablosuz/LAN modelini açık/kapalı olarak ayarlayın (varsayılan Kablosuz Kapalı şeklindedir).

LAMBA MODU—Normal, ECO, Dinamik veya Aşırı Kısmı modunu seçmenizi sağlar.

Normal modu tam güç düzeyinde çalışır. ECO modu daha uzun lamba ömrü, daha sessiz işlem ve ekranda daha karanlık parlaklık çıkışı sağlayan düşük güç düzeyinde çalışır.

DINAMİK—Dinamik özelliğini etkinleştirmek için seçin ve ögesine basın.

AŞIRI KISMA—Aşırı karartma özelliğini etkinleştirmek için seçin ve ögesine basın.

LAMBA SAATI SIFIRLAMA— ögesine basın ve lamba saatini sıfırlamak için Onayla seçeneğini seçin.

BILGI—Bilgi menüsü geçerli S510 veya S510n projektör ayarlarını görüntüler.

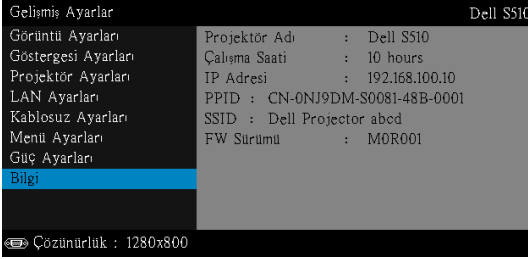

DİL

OSD için dili ayarlamanızı sağlar. Dil menüsünü etkinleştirmek için  ögesine basın.



YARDIM

Projektörünüzle ilgili sorunlarla yaşıyorsanız, sorun giderme için yardım menüsüne erişebilirsiniz.

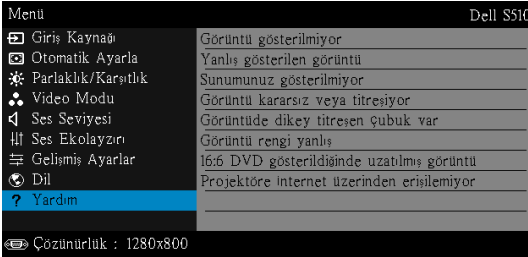

Etkileşimli Kalem Kullanma (yalnızca S510 için)

Sistem Gereksinimleri



NOT: Bilgisayarınız aşağıdaki minimum sistem gereksinimlerine sahip olmalıdır:

İşletim Sistemi:

- Windows

Windows XP Professional service pack 3 32 bit, Windows 7 32 bit/64 bit, Windows 8 32 bit/64 bit ve Windows 8.1 32 bit/64 bit
Windows .NET Framework 4.0 yüklemek gereklidir (Microsoft sitesinden indirebilirsiniz)

- Mac

MacOS 10.6 ve üstü

Minimum Donanım:

- a Windows işlemci türü: Intel Core i3 veya üstü
- b Mac işlemci türü: Intel Core i2 duo veya üstü
- c Windows/Mac RAM: 2 GB RAM gerekir veya üstü önerilir
- d Windows/Mac en az sabit disk alanı: 110 MB kullanılabilir sabit disk alanı

Etkileşimli Kaleminiz Hakkında (yalnızca S510 için)

Etkileşimli kalemleri kullanarak, tıpkı bir fareyle yaptığınız gibi, yansıtılan ekrandan bilgisayar programlarınızda gezinebilir, seçim yapabilir ve etkileşimde bulunabilirsiniz.

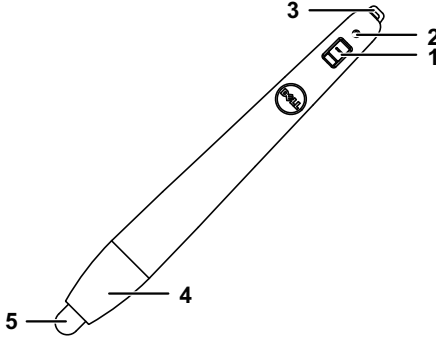

1	Güç anahtarı
2	Güç göstergesi Kalemi açtığınızda, güç göstergesi birkaç saniye yanıp söner ve ardından tamamen söner. Yeşil: Normal çalışma Kırmızı: Pil düşük Işık yok: Pil boş
3	Bilek askısı tutucusu
4	Pil bölmesi erişimi. Açmak için döndürün ve pilleri değiştirin.
5	Kalem ucu

Etkileşimli Kalem Uçlarını Deęiřtirme (yalnızca S510 için)



NOT: Kalem ucu hasar gurrse veya verimli alıřmamaya bařlarsa deęiřtirmelisiniz.

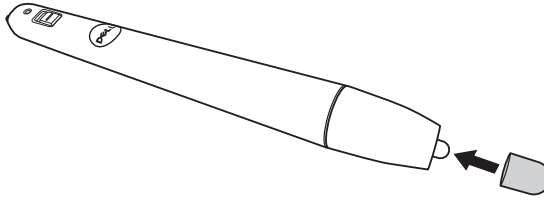
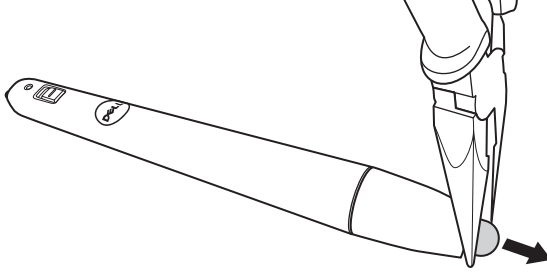

Etkileşimli Kalem Pillerini Deęiřtirme (yalnızca S510 için)



NOT: Pil gücü düşerse, kalemi açtığınızda LED göstergesi kırmızı renkte yanıp sönmeye başlar. İki yeni AAA pille deęiřtirin.

1 Kalem kafasını döndürüp açarak pil bölmesine erişebilirsiniz.

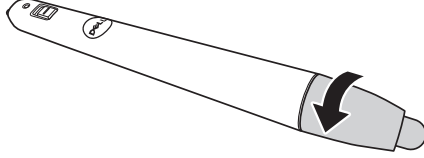

2 Pillerdeki kutup (+/-) işaretlerini kontrol edin.

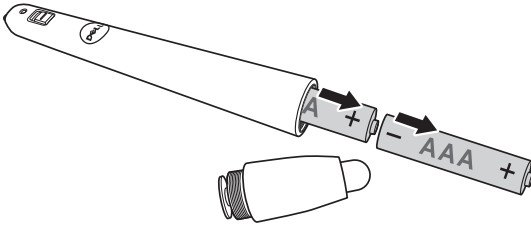

3 Pilleri takın ve kutupları kalem kafasındaki işaretlere göre düzgün biçimde hizalayın.

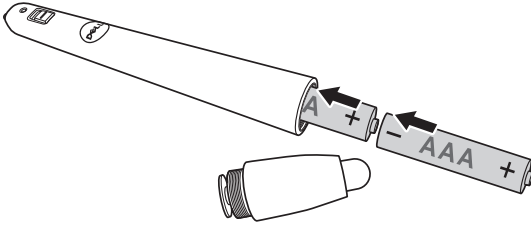

NOT: Farklı pil tiplerini karıştırmaktan veya yeni ve eski pilleri birlikte kullanmaktan kaçınin.

4 Kalem kafasını geri takıp, pil bölmesi erişimi tamamen kapanana kadar döndürün.

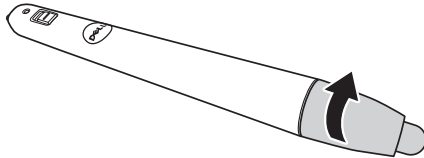

Etkileşimli Kalem Windows İle Kullanma

- 1 Güç, VGA, mini USB kablolarını projektöre bağlayın.

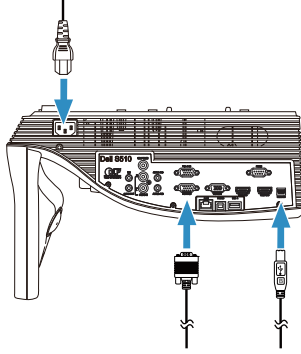

- 2 Uzaktan kumandadaki güç düğmesine basarak projektörü açın.

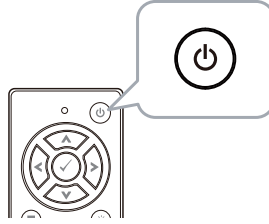

- 3 VGA ve mini USB kablolarını bilgisayarınıza bağlayın.

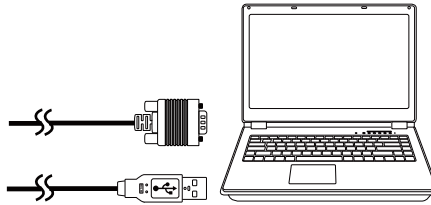

- 4 USB kablosunu bilgisayarınıza taktıktan sonra PenDriver yükleme mesajı otomatik olarak açılacaktır. Kurulumu tamamlamak için ekrandaki talimatları izleyin.

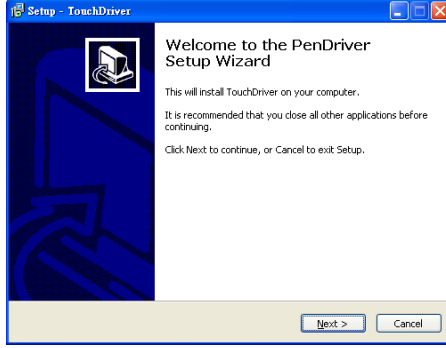

Sürücü başarıyla yüklenirse, bilgisayarınızın bildirim alanında sürücü simgesi  görünecektir. Kalem sürücüsü otomatik olarak yüklenmezse, **Bilgisayarım** kısmına gidip "PenDriver.exe" programını çalıştırın.



NOT: Sürücüyü yüklemek için yönetici düzeyinde erişiminizin olması gerekebilir. Destek için ağ yöneticinize başvurun.

Etkileşimli Kalemli Mac İle Kullanma

- 5 Projektörün gücünü açmak ve VGA ile USB kablolarını bağlamak için **1 - 3 adımlarını** yineleyin.
- 6 Bilgisayarınızda PenDriver CD-ROM'unu arayın.
- 7 Mac klasöründen PenDriver.zip dosyasına çift tıklayın.
- 8 İndirme klasöründeki PenDriver uygulamasını çalıştırın.
- 9 Kontrol işlevini çalıştırmak ve Kızılötesi Kaleminizi kullanmaya başlamak için **5 - 7 adımlarına** başvurun.

Kalem Kalibrasyonu

- 10 Kalem sürücüsü  simgesine tıklayın, **Kalemi kalibre et** ögesini, ardından da alt menüde **Otomatik** ögesini seçin.

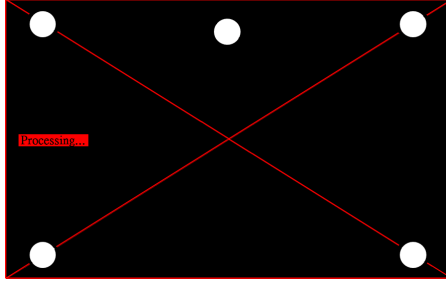

"**Otomatik kalibrasyon başarısız**" mesajı açılırsa, lütfen sorunu gidermek için aşağıdaki adımları izleyip otomatik kalibre etmeyi tekrar uygulayın.

- a Işıkları kapatın veya beyaz tahtadan doğrudan ışığı uzaklaştırın
- b Projektörün önünde yürümeyin ya da projektörü hareket ettirmeyin
- c Yansıtılan görüntüyü netleştirmek için odağı ayarlayın

Ekranda "**otomatik kalibrasyon yine başarısız**" mesajı görünürse, lütfen manüel kalibrasyona geçiştirin.

Manüel Kalibrasyon:

Kalem sürücüsü  simgesine tıklayın, **Kalemi kalibre et** ögesini, ardından da alt menüde **otomatik kalibrasyon yine başarısız** ögesini seçin.

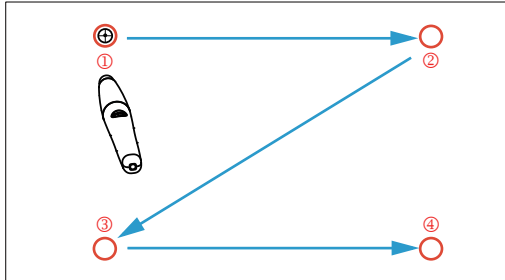

Ekrandaki hedef işaretlere dokunun. (Kalibrasyon işleminden çıkmak için "ESC" tuşuna basın). Kalibrasyonun 4. noktasını tamamlandıktan sonra, lütfen 2 saniye süreyle kalibrasyon verilerinin kaydedilmesini bekleyin.

- 11** Kızılötesi Kalemin güç düğmesini açın.
- 12** Kızılötesi Kalemi ekrana yöneltip kullanmaya başlayın.

Intel® WiDi Kullanma

Sistem Gereksinimleri



NOT: Bilgisayarınız aşağıdaki Intel® Kablosuz Göstergesi sistem gereksinimlerine sahip olmalıdır:

Sistem Bileşeni	Gereksinim
İşlemci	Aşağıdaki işlemcilerden biri gereklidir: 2. nesil Intel® Core™ i3/i5/i7 Mobil İşlemci 3. Nesil Intel® Core™ i3/i5/i7 Mobil ve Masaüstü İşlemci 4. Nesil Intel® Core™ i3/i5/i7 Mobil ve Masaüstü İşlemci Intel® Pentium® N3510 İşlemci Intel® Celeron® N2805 İşlemci Intel® Celeron® N2810 İşlemci Intel® Celeron® N2910 İşlemci Intel® Atom® Z3740 İşlemci Intel® Atom® Z3740D İşlemci Intel® Atom® Z3770 İşlemci Intel® Atom® Z3770D İşlemci
Grafikler	Aşağıdaki grafik çözümlerinden biri gereklidir: Intel® Iris™ Pro Graphics 5200 Intel® Iris™ Graphics 5100 Intel® HD Graphics 5000 Intel® HD Graphics 4600 Intel® HD Graphics 4400 Intel® HD Graphics 4200 Intel® HD Graphics 4000 Intel® HD Graphics 3000 (mobil) Intel® HD Graphics 2500 Intel® HD Graphics 2000 (mobil)

Kablosuz	<p>Aşağıdaki kablosuz adaptörlerinden biri gereklidir:</p> <p>Intel® Centrino® Wireless-N 1000, 1030, 2200 veya 2230</p> <p>Masaüstü için Intel® Centrino® Wireless-N 2200</p> <p>Intel® Centrino® Advanced-N 6200, 6205, 6230 veya 6235</p> <p>Masaüstü için Intel® Centrino® Advanced-N 6205</p> <p>Intel® Centrino® Wireless-N + WiMAX 6150</p> <p>Intel® Centrino® Advanced-N + WiMAX 6250</p> <p>Intel® Centrino® Ultimate-N 6300</p> <p>Intel® Dual Band Wireless-N 7260</p> <p>Intel® Dual Band Wireless-AC 7260</p> <p>Masaüstü için Intel® Dual Band Wireless-AC 7260</p> <p>Intel® Dual Band Wireless-AC 3160</p> <p>Intel® Wireless-N 7260</p> <p>Broadcom BCM43228</p> <p>Broadcom BCM43241</p> <p>Broadcom BCM4352</p>
Yazılım	<p>Intel® My Wi-Fi Teknolojisi (Intel® MWT) ve Intel® Kablosuz Göstergesi önceden yüklenmeli ve etkinleştirilmelidir.</p>
İşletim Sistemi	<p>Aşağıdaki işletim sistemlerinden biri gereklidir:</p> <p>Microsoft Windows 7</p> <p>Microsoft Windows 8</p> <p>Microsoft Windows 8.1</p>

Projektördeki Intel® WiDi'yi etkinleştirin

- 1 Güç kablosunu bağlayın ve güç düğmesine basın.

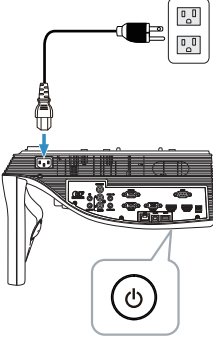

- 2 Uzaktan kumandada **Menü** düğmesine basın.

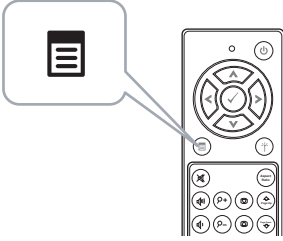

NOT: Gezinmek için (←), (↓), (→) ve (↑) düğmelerini ve seçmek için (✓) düğmesini kullanın.

- 3 **Giriş Kaynağı** menüsüne erişin, **Kablosuz/LAN** öğesini seçin ve sonra alt menüdeki **Intel® WIDI/Miracast** öğesini seçin.

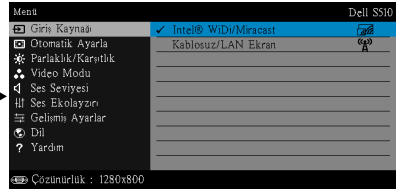
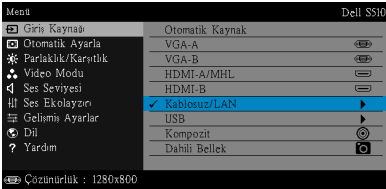

Aşağıda gösterilen Intel® WiDi Kılavuz Ekranı görünür:

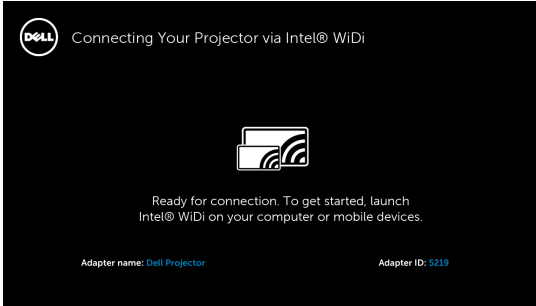

- 4 **Bağdaştırıcı Adı** ve **PIN Kodu** öğelerini not edin. Bu bilgilere daha sonra oturum açarken ihtiyacınız olacaktır.

Microsoft Windows 7 ve Windows 8 ile Intel® WiDi Kullanma



NOT: En iyi deneyimi sağlamak için en son Intel® WiDi Yazılımını edinmek amacıyla <http://www.intel.com/go/wirelessdisplayupdate> adresine gidin.

- 1 Windows arama çubuğunuzda WiDi yazın. Bilgisayarınızda dahili Intel® WiDi varsa arama sonuçlarınızda "Intel® WiDi" uygulamasını göreceksiniz.
- 2 Bilgisayarınızı Dell Projektöre bağlayın.

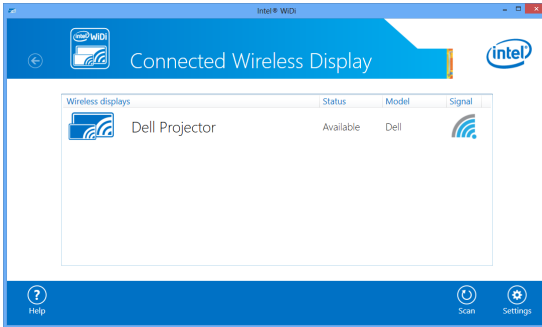

- 3 Eşleştirme onayı için, Projektörde Intel® WiDi Etkinleştir kısmındaki 4. adımda sağlanan Güvenlik Kodunu girin.

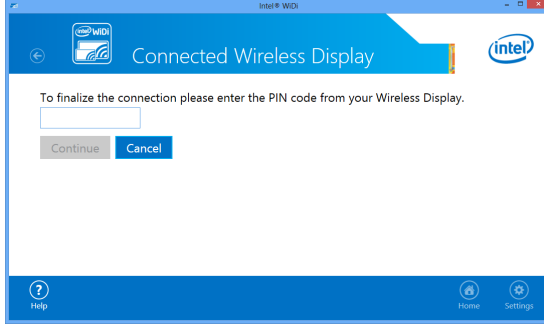

Microsoft Windows 8.1 İle Intel® WiDi Kullanma

NOT: Intel® WiDi özelliklerine Windows 8.1'de farklı biçimde erişilir ve Intel® WiDi yazılımı gerekmez.

- 1 **Devices (Cihazlar)** düğmesini açın.



- 2 "Project (Yansıt)" öğesini seçin.

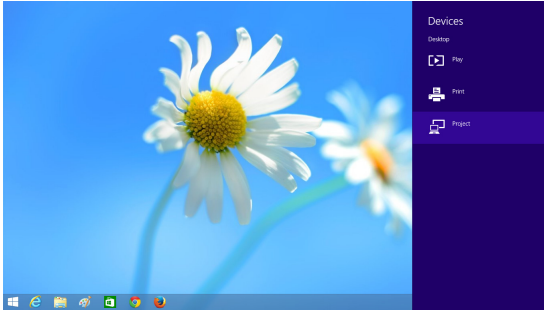

- 3 "Add a wireless display (Kablosuz ekran ekle)" ögesini seçin.

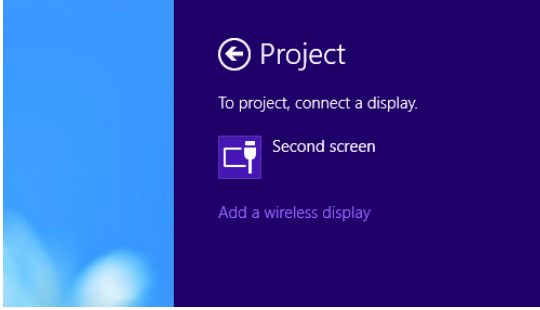

- 4 Algılanan **Dell Projector (Dell Projektörü)** seçin.

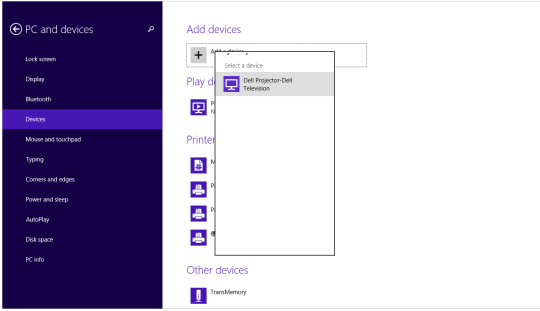

- 5 Eşleştirme onayı için, Projektörde Intel® WiDi Etkinleştir kısmındaki 4. adımda sağlanan PIN kodunu girin.

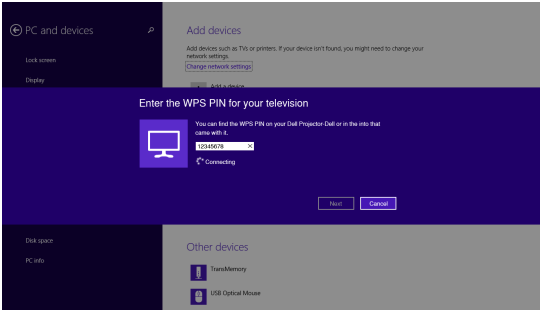

6 Ekran yansıtılır.

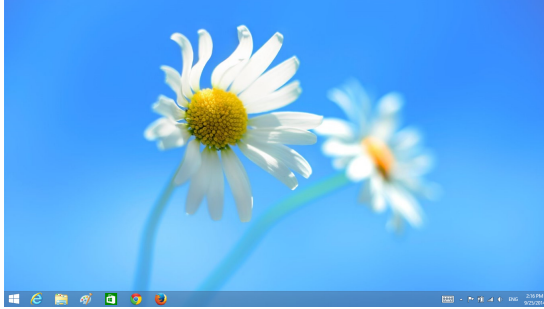

- 7 Yansıtma modlarını ayarlamak ya da bağlantıyı kesmek için Cihazlar düğmesini açıp "**Project (Yansıt)**" ögesini seçin. Bunun yerine, doğrudan geçiş yapmak için "**Win + P**" kısayolunu kullanın.

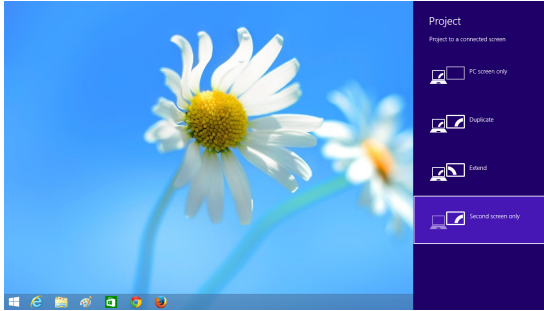

Intel® WiDi Adaptörünü Yeniden Adlandırma

- 1 "Settings (Ayarlar)" ögesini seçin.

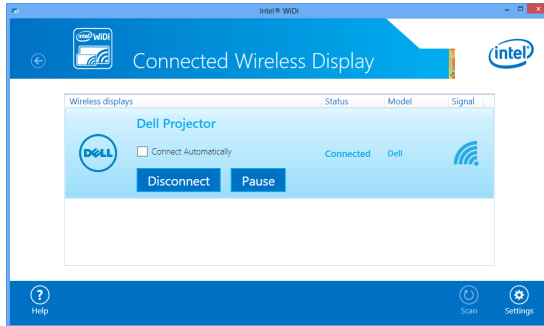

- 2 "Current Display Settings (Geçerli Görüntüleme Ayarları)" ögesini seçin.

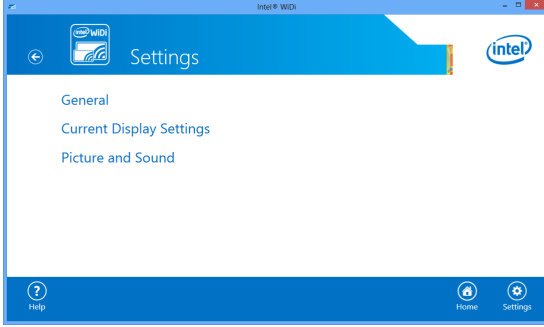

- 3 Adaptör için yeni bir tanımlayıcı ad yazabilirsiniz.

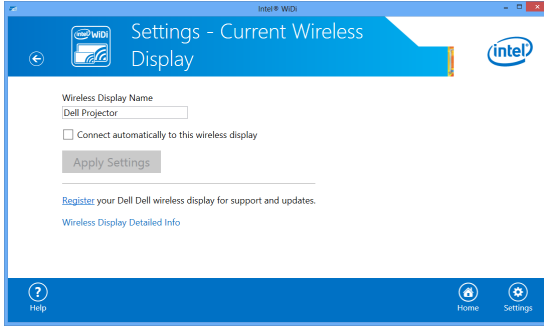

Intel® WiDi Desteęi

En güncel bilgi için, www.intel.com/go/widi adresindeki Intel® WiDi web sitesini ziyaret edin.

Miracast Kullanma

Projektörde Miracast'ı Etkinleştirin

- 1 Güç kablosunu bağlayın ve güç düğmesine basın.

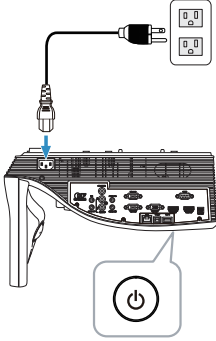

- 2 Uzaktan kumandada **Menü** düğmesine basın.

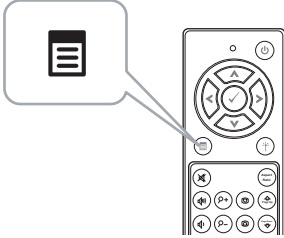

NOT: Gezinmek için (←), (↓), (→) ve (↑) düğmelerini ve seçmek için (✓) düğmesini kullanın.

- 3 **Giriş Kaynağı** menüsüne erişin, **Kablosuz/LAN** öğesini seçin ve sonra alt menüdeki **Intel® WIDI/Miracast** öğesini seçin.

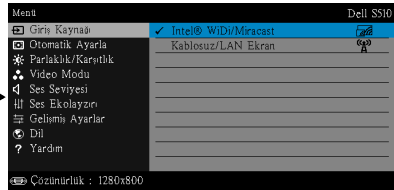
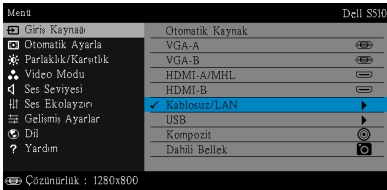

Aşağıda gösterilen **Ekran Kılavuzu** görünür:



- 4 **Bağdaştırıcı Adı** ve **PIN Kodu** öğelerini not edin. Bu bilgilere daha sonra oturum açarken ihtiyacınız olacaktır.

Windows 8.1 İle Miracast Kullanma

- 5 **Devices (Cihazlar)** düğmesini açın.



- 6 **"Project (Yansıt)"** öğesini seçin.

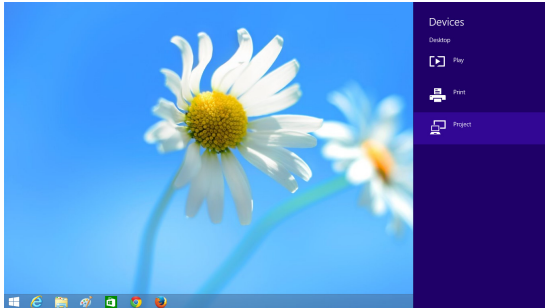

7 "Add a wireless display (Kablosuz ekran ekle)" öğesini seçin.

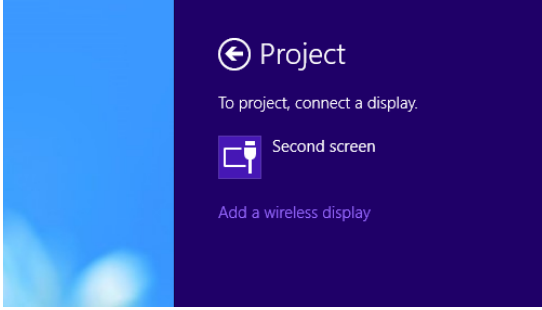

8 Algılanan Dell Projector (Dell Projektörü) seçin.

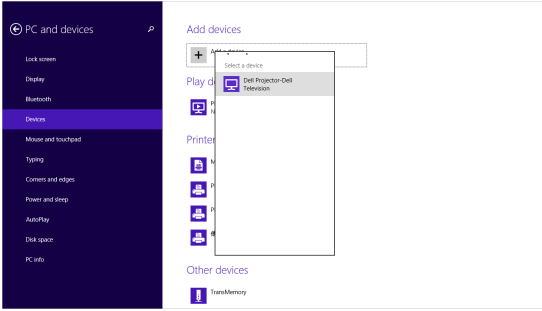

9 Eşleştirme onayı için, Projektörde Miracast'ı Etkinleştirin kısmındaki 4. adımda sağlanan PIN kodunu girin.

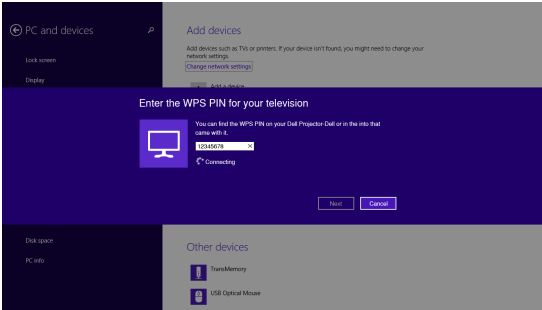

10 Ekran yansıtılır.

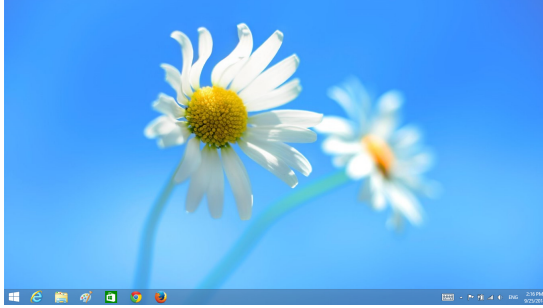

11 Yansıtma modlarını ayarlamak ya da bağlantıyı kesmek için Cihazlar düğmesini açıp "**Project (Yansıt)**" ögesini seçin. Bunun yerine, doğrudan geçiş yapmak için "**Win + P**" kısayolunu kullanın.

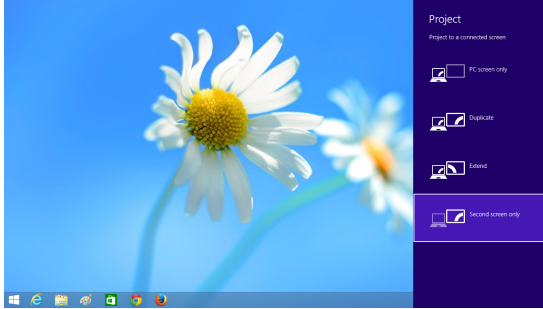

Android 4.4 veya üstüyle Miracast Kullanma

12 "Settings (Ayarlar)  " menüsüne gidin.

13 "Display (Ekran)" menüsüne gidin.

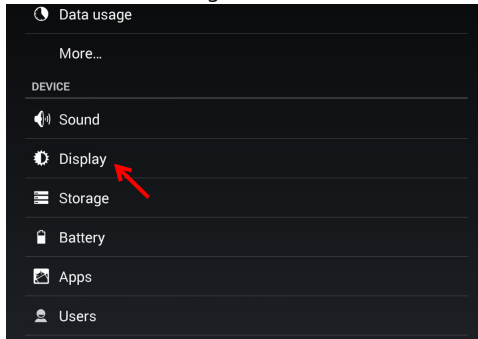

- 14 "Cast Screen (Yansıtma Ekranı)" ögesini açın.

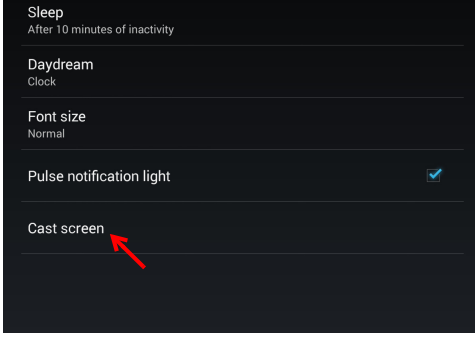

- 15 Algılanan kablosuz ekran aygıtını (örneğin Dell Projector-Dell) seçin.

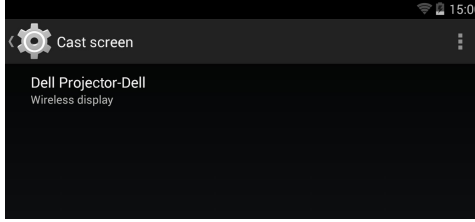

- 16 Ekran yansıtılır.

- 17 "Cast Screen (Yansıtma Ekranı)" AÇIK olursa, Hızlı Ayarlar kısmından "Cast Screen (Yansıtma Ekranı)" özelliğine doğrudan erişin.

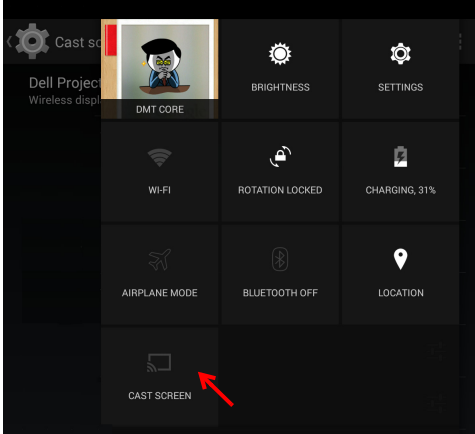

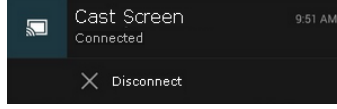

- 18 Bildirim kısmından "**Disconnect (Bağlantıyı Kes)**" kısmına aşağı kaydırın.

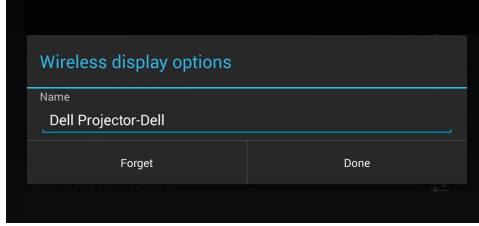

- 19 Aygıtı yeniden adlandırmak veya unutmak için Yansıtma Ekranı arayüzünde "Settings (Ayarlar)" ögesine dokununuz.



Miracast Destek

Miracast kullanmak için, Android 4.4 veya üstü çalışan bir aygıt gereksiniminiz vardır. Aygıtınızda 4.4 veya altı çalışıyorsa, Menü simgesi şu şekilde görünür: . Aygıtınızda 4.3 veya altı çalışıyorsa, Ayarlar simgesi şu şekilde görünür: .

Miracast konusunda daha fazla bilgi için

<https://support.google.com/nexus/answer/2865484?hl=en> adresini ziyaret edin.

Kablosuz/LAN Ekran (DoWiFi/DoLAN) Kullanma

Sistem Gereksinimleri



NOT: Bilgisayarınız aşağıdaki minimum sistem gereksinimlerine sahip olmalıdır:

İşletim Sistemi:

- Windows

Microsoft Windows XP Home veya Professional Service pack 2 (32 bit önerilir), Windows Vista 32 bit ve Windows 7 Home veya Professional 32 bit veya 64 bit, Windows 8 32 bit veya 64 bit

- MAC

MacBook ve üstü, MacOS 10.5 ve üstü

Minimum Donanım:

- a Intel Çift Çekirdekli 1.4 MHz veya üstü
- b 256 MB RAM gerekir, 512 MB veya üstü önerilir
- c 10 MB kullanılabilir sabit disk alanı
- d 64 MB VRAM veya üstünü içeren nViDIA veya ATI grafik kartı
- e Ethernet adaptörü (10 / 100 bps), Ethernet bağlantısı için
- f WLAN bağlantısı için desteklenen bir WLAN adaptörü (herhangi bir NDIS uyumlu 802.11b veya 802.11g veya 802.11n Wi-Fi aygıt)

Web tarayıcı

Microsoft Internet Explorer 6.0 veya 7.0 (önerilen) veya 8.0, Firefox 2.0, Safari 3.0 ve üstü

Projektördeki Kablosuz veya LAN'ı Etkinleştirme

- 1 Güç kablosunu bağlayın ve güç düğmesine basın.

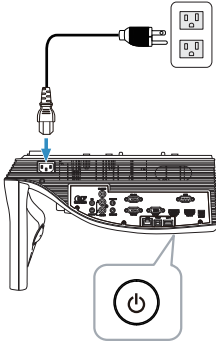

2 Uzaktan kumandada **Menü** düğmesine basın.

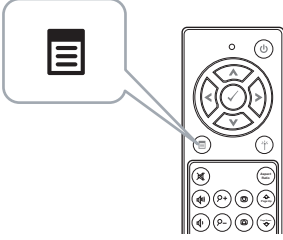

NOT: Gezinmek için , , ve düğmelerini ve seçmek için düğmesini kullanın.

3 **Giriş Kaynağı** menüsüne erişin, **Kablosuz/LAN** öğesini seçin ve sonra alt menüdeki **Kablosuz/LAN Ekran** öğesini seçin.

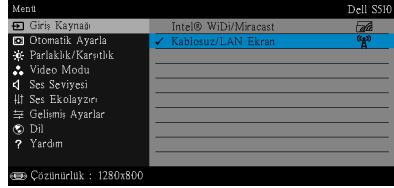
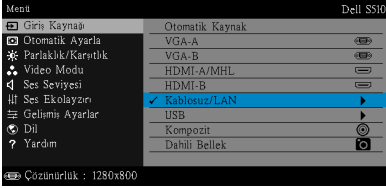

Aşağıda gösterilen **Kablosuz Kılavuz Ekranı** görünür:



İlk Defa Bağlantı için



1. Bilgisayarınızı projektörün kablosuz ağına (SSID) bağlayın:

Dell Projector abcd



2. Web tarayıcınızı açın ve IP adresini tarayıcınızın adres çubuğuna girin:

192.168.100.10



3. 'Yükle'ye tıklayın ve kurulum programını çalıştırın

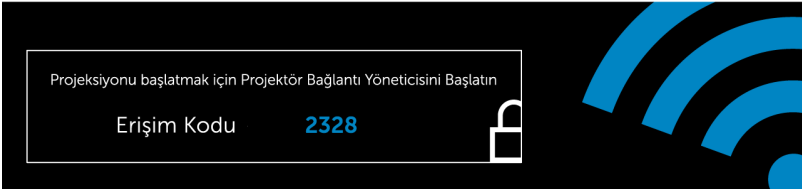

4 **Kablosuz Ağ (SSID)**, **IP Adresi** ve **Erişim Kodu**'nu not edin. Bu bilgilere daha sonra oturum açarken ihtiyacınız olacaktır.

Windows İle Kablosuz Ekran veya LAN Ekran Kullanma

Bilgisayarınıza Kablosuz Aracılığıyla Dell Projektör Bağlantı Yöneticisini Yükleyin

- 5 Bilgisayarınızı Dell Projector abcd kablosuz ağına bağlayın.

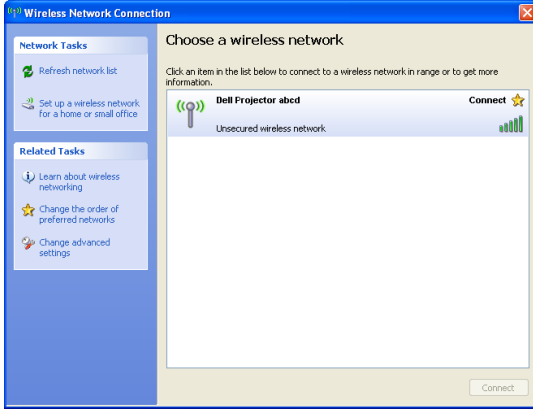

NOT:

- Bağlantıyı algılamak için bilgisayarınızın kablosuz ağ işlevi olması gerekir.
- Dell Projector abcd kablosuz ağına bağlandığınızda, diğer kablosuz ağlarla olan kablosuz bağlantılırlığını kaybedeceksiniz.



NOT: Tüm proxy'leri kapatmayı unutmayın. (Microsoft® Windows Vista'da: **Denetim Paneli** → **İnternet Seçenekleri** → **Bağlantılar** → **LAN Ayarları** ögesine tıklayın)

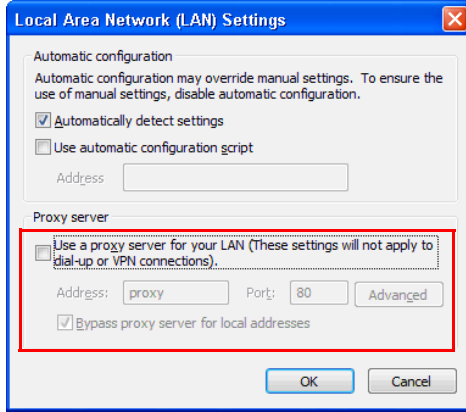

6 İnternet tarayıcınızı açın. Otomatik olarak **S510** veya **S510n Web Yönetimi** web sayfasına yönlendirileceksiniz.



NOT: Web sayfası otomatik olarak yüklenmezse, tarayıcının adres çubuğunda projektörün ekranından not ettiğiniz IP adresini (varsayılan IP adresi 192.168.100.10'dur) girin.

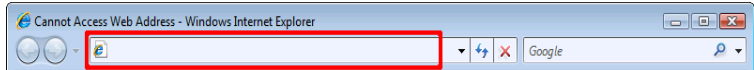

- 7 S510 veya S510n Web Yönetimi sayfası açılır. İlk kez kullanım için, **Karşidan Yükle** ögesini tıklatın.



- 8 Uygun işletim sistemini seçin, sonra **Karşidan Yükle** ögesini tıklatın.

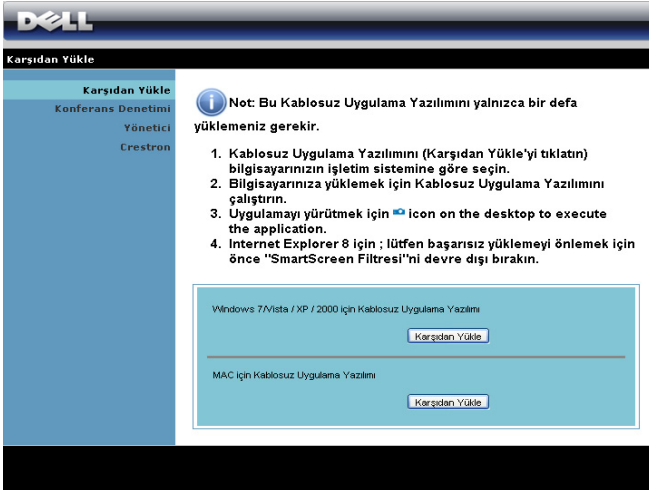

- 9 Yazılımı bir kez yüklemeye devam etmek için **Çalıştır**'ı tıklatın.



NOT: Dosyayı kaydetmeyi ve bunu daha sonra yüklemeyi seçebilirsiniz. Bunun için, **Kaydet**'i tıklatın.

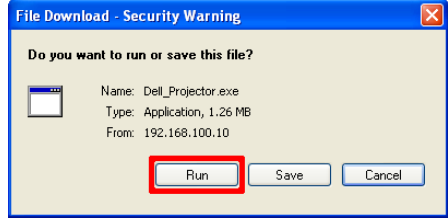

NOT: Sesli yansıtma işlevi yalnızca Windows XP'de ek sürücü yüklenmesini gerektirir. Bilgisayarınızda sürücü yüklü değilse, ekranda gerekli sürücüyü yüklemenizi isteyen bir açılır ileti görünür. "**Sesli Projeksiyon Sürücüsü**"nü dell.com/support adresindeki Dell Destek sitesinden yükleyebilirsiniz.



NOT: Bilgisayarda yetersiz haklar nedeniyle uygulamayı yükleyemezseniz, lütfen ağ yöneticinize başvurun.

- 10 Yükleme yazılımı başlayacaktır. Kurulumu - tamamlamak için ekrandaki talimatları izleyin.



Dell Projektör Bağlantı Yöneticisini Başlatın

Yükleme tamamlandığında, program otomatik olarak başlatılır ve arar. Program otomatik başlatılmazsa, uygulamayı başlatmak için masaüstündeki  simgesini çift tıklatabilirsiniz.

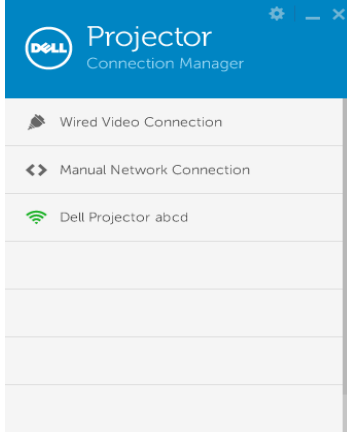

Oturum Aç

Kablosuz/LAN Ekran (DoWiFi/DoLAN) Kullanma Adım 4'te verilen Erişim Kodu ile oturum açın ve ardından Tamam'ı tıklayın.

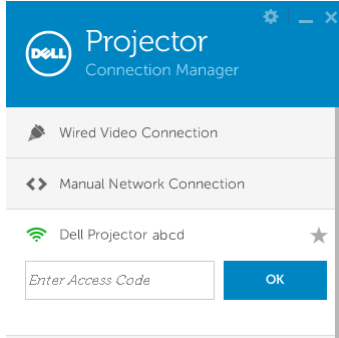

Bilgisayarınıza LAN Aracılığıyla Dell Projektör Bağlantı Yöneticisini Yükleyin

- 11 Yükleme yazılımı başlayacaktır. Kurulumu tamamlamak için ekrandaki talimatları izleyin.

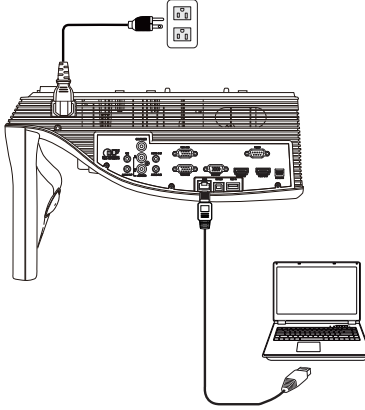

- 12 Dell Projektör Bağlantı Yöneticisini yüklemek için **6 - 10 adımlarını** yineleyin.

Dell Projektör Bağlantı Yöneticisini Başlatıp Oturum Açın

Yükleme tamamlandığında, program otomatik olarak başlatılır ve arar.

Program otomatik başlatılmazsa, uygulamayı başlatmak için masaüstündeki simgesini çift tıklatabilirsiniz.



- a "Manüel Ağ Bağlantısı" ögesini tıklayın (Şek.1).
- b IP Adresi'ni girin (Şek.2, varsayılan IP adresi: 192.168.100.10).
- c Erişim Kodu'nu girin (Şek.3).

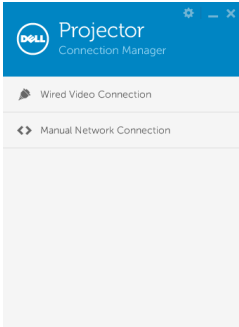

(Şek.1)

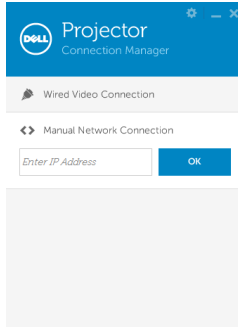

(Şek.2)

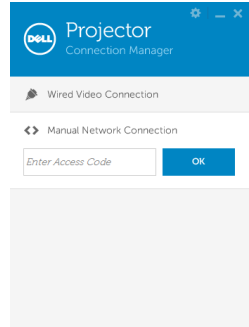







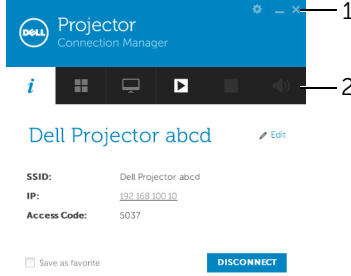



(Şek.3)

Düğmeleri Anlama

Başarıyla oturum açtıktan sonra, aşağıdaki ekran görünür:



Öğe	Açıklama
1 Durum Çubuğu	
 Ayarlar	Uygulama ayarlarını etkinleştirmek için tıklayın.
 Simge durumuna küçült düğmesi	Uygulamayı simge durumuna küçültmek için tıklayın.
 Kapat düğmesi	Uygulamadan çıkmak için tıklayın.
2 Denetimler Araç Çubuğu	
 Bilgi	SSID, IP ve Erişim Kodu bilgilerini görüntülemek için tıklayın.
 Paylaşım modu	Paylaşım modunu etkinleştirmek için tıklayın.
 Ekran modu	Görüntüleme modunu değiştirmek için tıklayın.
 Başlat	Yansıtmayı başlatmak için tıklayın.
 Duraklat	Yansıtmayı duraklatmak için tıklayın.
 Durdur	Yansıtmayı durdurmak için tıklayın.
 Ses	Sesli projeksiyonu Açmak/Kapatmak için tıklayın.

Ayarları Kullanma

Ayarlar menüsünü görüntülemek için  öğesini tıklayın.

RESOLUTION (ÇÖZÜNÜRLÜK)—Çözünürlüğü ayarlamanızı sağlar.

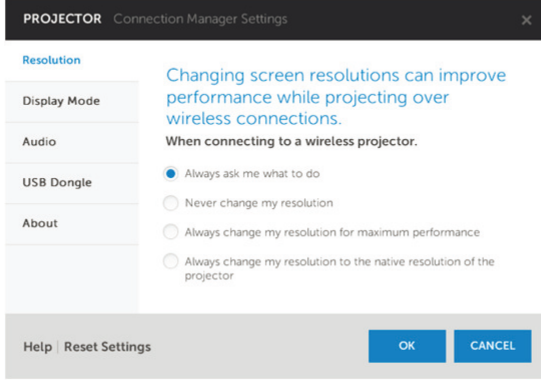

DISPLAY MODE (EKRAN MODU)—Varsayılan yansıtma modunu ayarlamanızı sağlar.

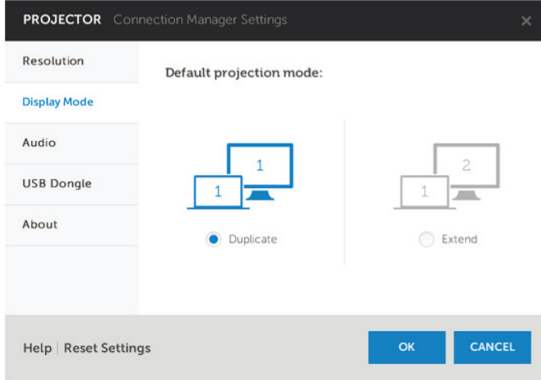

AUDIO (SES)—Ses ayarlarını deęiřtirmenizi saęlar.

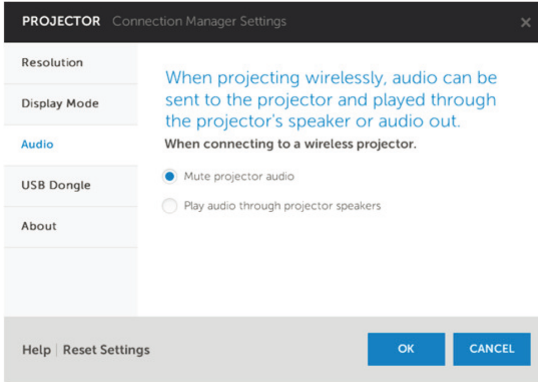

USB DONGLE (USB D. KLT)—USB donanım kilidini oluřturmanızı saęlar. Bkz. "Tak ve Gster Yansıtma İin USB Belirteci Yap" sayfa 86.

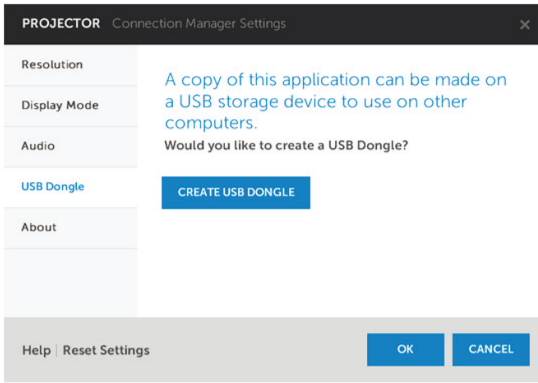

ABOUT (HAKKINDA)—Uygulama sürümünü gösterin.

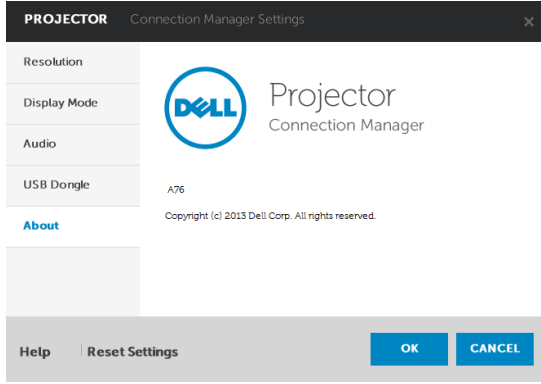

Tak ve Göster Yansıtma İçin USB Belirteci Yap

Uygulama Belirteci, USB belirteci kullanarak Tak ve Göster işlemini gerçekleştirmenizi sağlar.

- 1 Uygulama yazılımından,  > **USB Dongle (USB d. klt)** ögesini tıklayın.
- 2 Aşağıdaki ekran görünür. **Next (İleri)**'yi tıklayın.



- 3 Bir flash sürücüyü bilgisayarınızdaki USB bağlantı noktalarından birine takın. Listedeki sürücüyü seçin, sonra **Next (İleri)**'yi tıklayın.



- 4 Sihirbazı kapatmak için **Finish (Bitir)**'i tıklayın.



Mac İle Kablosuz Ekran veya LAN Ekran Kullanma

Bilgisayarınızda Kablosuz Aracılığıyla Dell Kablosuz Uygulama Yazılımını Başlatın

- 5 Bilgisayarınızı Dell Projector abcd kablosuz ağına bağlayın.
- 6 Safari tarayıcınızı açın. Otomatik olarak **S510 Web Yönetimi** web sayfasına yönlendirileceksiniz.
-  **NOT:** Web sayfası otomatik olarak yüklenmezse, tarayıcının adres çubuğunda projektörün ekranından not ettiğiniz IP adresini (varsayılan IP adresi 192.168.100.10'dur) girin.
- 7 S510 Web Yönetimi sayfası açılır. İlk kez kullanım için **Karşıdan Yükle** ögesine tıklayın.
- 8 Uygun işletim sistemini seçip **Karşıdan Yükle** ögesine tıklayın.
- 9 İndirme klasöründen **Dell_S510.dmg** dosyasını çalıştırın.
- 10 Dell S510 klasöründen **Dell S510 Kablosuz Uygulamasını** çalıştırın.

Oturum Aç

Kablosuz/LAN Ekran (DoWiFi/DoLAN) Kullanma Adım 4'te verilen Erişim Koduyla oturum açıp Bağlan ögesine tıklayın.

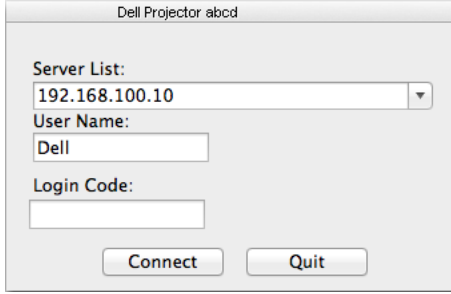

Bilgisayarınızda LAN Aracılığıyla Dell Kablosuz Uygulama Yazılımını Başlatın

- 11 LAN kablosunu projektöre ve bilgisayara bağlayın.
- 12 Dell Kablosuz Uygulamasını başlatmak için **6 - 10 adımlarını** yineleyin.

Oturum Aç



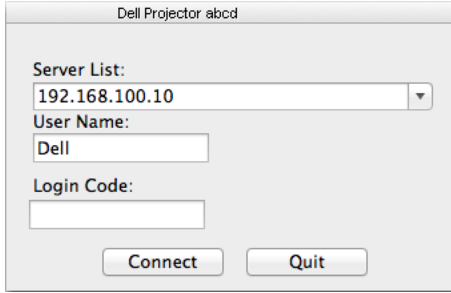









Kablosuz/LAN Ekran (DoWiFi/DoLAN) Kullanma Adım 4'te verilen Erişim Koduyla oturum açıp Bağlan ögesine tıklayın.







Düğmeleri Anlama

Başarıyla oturum açtıktan sonra, aşağıdaki ekran görünür:



	Öge	Açıklama
1	Durum Çubuğu	IP ve OTURUM AÇMA KODU bilgilerini görüntüler.
	 Menü	Uygulama menüsünü etkinleştirmek için tıklayın.
	 Simge durumuna küçültme düğmesi	Uygulamayı simge durumuna küçültmek için tıklayın.
	 Kapat düğmesi	Uygulamadan çıkmak için tıklayın.
2	Denetimler Araç Çubuğu	
	 Tam ekran	Görüntüyü tam ekran yansıtmak için tıklayın.
	 Bölünmüş 1	Görüntüyü ekranın sol üst köşesinde yansıtmak için tıklayın.
	 Bölünmüş 2	Görüntüyü ekranın sağ üst köşesinde yansıtmak için tıklayın.
	 Bölünmüş 3	Görüntüyü ekranın sol alt köşesinde yansıtmak için tıklayın.
	 Bölünmüş 4	Görüntüyü ekranın sağ alt köşesinde yansıtmak için tıklayın.
	 Durdur	Yansıtmayı durdurmak için tıklayın.
	 Duraklat	Yansıtmayı duraklatmak için tıklayın.
 Sesli Projeksiyon	Sesli projeksiyonu etkinleştirmek için tıklayın.	
3	Bağlantı Durumu	
	 Bağlantı Simgesi	Projeksiyon sürerken yanıp söner.

Sunumu Yansıtma

- Sunumu yansıtma için, projeksiyon düğmelerinden  birini tıklayın.
- Sunumu duraklatmak için,  ögesini tıklayın. Simge yeşile döner.
- Sunumu devam ettirmek için,  ögesini tekrar tıklayın.
- Sunumun sesli projeksiyonu için,  ögesini tıklayın.
- Sunumu durdurmak için,  ögesini tıklayın.



NOT: 802.11g bağlantısı kullanan WLAN ortamında ve ekran uzatması olmadan.

Menüyü Kullanma

Menüyü görüntülemek için  ögesini tıklayın.

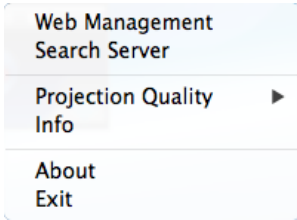

WEB YÖNETİMİ HİZMETİ—Web Yönetimi sayfasını açmak için tıklayın. Bkz. "Etkileşimli Kalem Kullanma (yalnızca S510 için)" sayfa 51.

ARAMA SUNUCUSU—Kablosuz projektörü aramak ve bağlanmak için tıklayın.

YANSITMA KALİTESİ—Projektör kalitesini **Bulanık ama Daha Hızlı** veya **Net ama Daha Yavaş** olarak ayarlamayı sağlar.

BILGI—Sistem bilgilerini görüntülemek için tıklayın.

HAKKINDA—Uygulama sürümünü görüntülemek için tıklayın.

ÇIKIŞ—Uygulamayı kapatmak için tıklayın.

USB Ekran (DoUSB) Kullanma

Windows İle USB Üzerinden Görüntüle

- 1 Güç kablosunu bağlayın ve güç düğmesine basın.

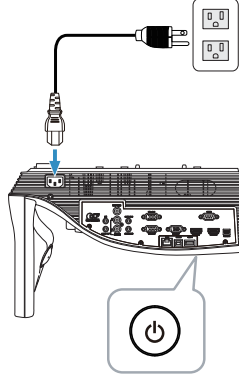

- 2 USB (tip A ile B) kablosunu projektöre ve bilgisayara bağlayın.
- 3 Projektörü ve bilgisayarı USB kablosu aracılığıyla bağladığınızda, bir USB Bağlandı mesajı açılır ve **DoUSB** veya **Depolama Modu** öğesini seçmenize olanak tanır. USB Ekran kaynağına geçmek için "**DoUSB**" seçeneğini belirleyin.

USB BAĞLI

Projektörü USB ile bilgisayara bağladınız.

'DoUSB'yi bir giriş kaynağı olarak kullanarak yansıtma işlemini başlatmak istiyorsanız 'DoUSB'yi seçin.

Dosyaları bilgisayarınız ve projektörün dahili belleği arasında kopyalamak isterseniz 'Depolama Modu'nu seçin.

DoUSB

Depolama Modu

iptal



NOT: DoUSB gösterilemiyorsa, lütfen bkz. "Projektörünüzde Sorun Giderme" sayfa 130.

Mac İle USB Üzerinden Görüntüle

- 1 Güç kablosunu bağlayın ve güç düğmesine basın.

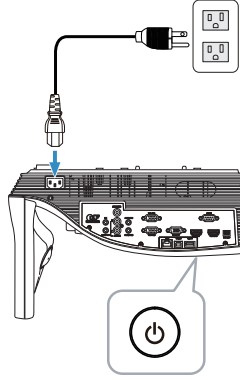

- 2 USB (tip A ile B) kablosunu projektöre ve bilgisayara bağlayın.
- 3 Projektörü ve bilgisayarı USB kablosu aracılığıyla bağladığınızda, bir USB Bağlandı mesajı açılır ve **DoUSB** veya **Depolama Modu** ögesini seçmenize olanak tanır. USB Ekran kaynağına geçmek için "**DoUSB**" seçeneğini belirleyin.

USB BAĞLI

Projektörü USB ile bilgisayara bağladınız.

'DoUSB'yi bir giriş kaynağı olarak kullanarak yansıtma işlemini başlatmak istiyorsanız 'DoUSB'yi seçin.

Dosyaları bilgisayarınız ve projektörün dahili belleği arasında kopyalamak isterseniz 'Depolama Modu'nu seçin.

DoUSB

Depolama Modu

İptal



NOT: DoUSB işlevi, Mac işletim sisteminde sürücü yüklenmesini gerektirir. Mac bilgisayarınızda sürücü yüklü değilse, ekranda gerekli sürücüyü yüklemenizi isteyen bir açılır ileti görünür. Bkz. "DoUSB Sürücüsünü Yükleyin" sayfa 93.

DoUSB Sürücüsünü Yükleyin

- 1 Masaüstündeki "USB_DISPLAY" simgesine çift tıklayın.
- 2 USB_DISPLAY klasöründen "MAC_USB_Display.pkg" dosyasını çalıştırın.

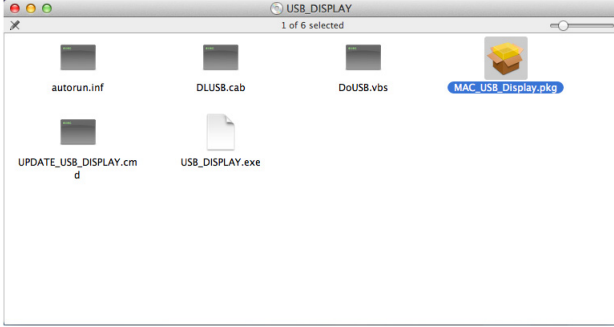

- 3 Yükleme yazılımı başlayacaktır. Kurulumu tamamlamak için ekrandaki talimatları izleyin.

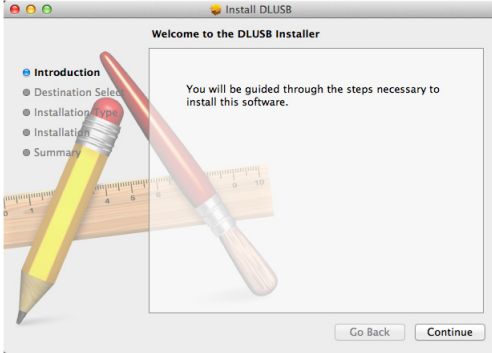

- 4 Yükleme tamamlandığında bilgisayarınızı yeniden başlatın.

Bilgisayarsız Sunum Kullanma

Çoklu Ortam Dosya Türü Desteği

Fotoğraflar

Görüntü Türü (Uzantı Adı)	Alt Tür	Kodlama Türü	Maks Piksel
GIF			8000 x 8000
PNG			8000 x 8000
BMP			8000 x 8000
JPEG/JPG	Taban Çizgisi	YUV420 YUV422 YUV440 YUV444	8000 x 8000
	Aşamalı	YUV420 YUV422 YUV440 YUV444	8000 x 8000

Video

Dosya Biçimi	Maks. Çözünürlük	Maks. Bit Hızı (b/sn)	Maks. Görüntü	Ses Biçimi
Hareketli JPEG	1920 x 1080, 30 fps	20 Mbps	1080p, 60 Hz	LPCM MPEG-1
AVI	1920 x 1080, 30 fps	20 Mbps	1080p, 60 Hz	Katmanı 3
MPEG-4	1920 x 1080, 30 fps	20 Mbps	1080p, 60 Hz	
MOV	1920 x 1080, 30 fps	20 Mbps	1080p, 60 Hz	
ASF	1920 x 1080, 30 fps	20 Mbps	1080p, 60 Hz	
MKV	1920 x 1080, 30 fps	20 Mbps	1080p, 60 Hz	
WMV	1920 x 1080, 30 fps	20 Mbps	1080p, 60 Hz	WMA

Müzik

Müzik Türü (Uzantı Adı)	Maks. Örnekleme Hızı (KHz)	Maks. Bit Hızı (Kb/sn)
LPCM	48 KHz	320 Kb/sn
MPEG-1 Katmanı 3	48 KHz	320 Kb/sn
WMA	48 KHz	320 Kb/sn
WAV	48 KHz	320 Kb/sn
OGG	48 KHz	320 Kb/sn







Office Görüntüleyici Dosya Türü Desteği

Office Görüntüleyicisi özelliği MS Excel, MS Word, MS PowerPoint ve PDF dosyalarını kullanmanızı sağlar.



Düğmelere Giriş

Seçim yapmak üzere gezinme için yukarı, aşağı, sol ve sağ düğmelerini ve uzaktan kumandadaki  düğmesini kullanın.

Düğme	Yukarı 	Aşağı 	Sola 	Sağa 	Gir 	Menü 
	İşlev yok	İşlev yok	Önceki sayfa	Sonraki sayfa	İşlev yok	Önceki menüye dön

Harici USB Depolama kullanarak sunum yapmak için ayarlama

NOT: Multimedya USB işlevini kullanmak istiyorsanız bir USB flaş disk projektöre takılmalıdır.

Projektörünüzde Fotoğraflar, Video veya Müzik dosyalarını oynatmak için şu adımları izleyin:

- 1 Güç kablosunu bağlayın ve güç düğmesine basarak projektörü açın.

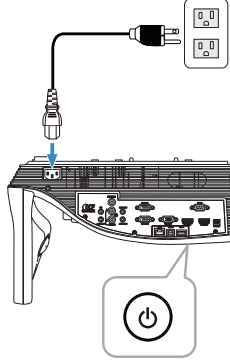

- 2 Bir **USB flaş diski** projektöre takın.

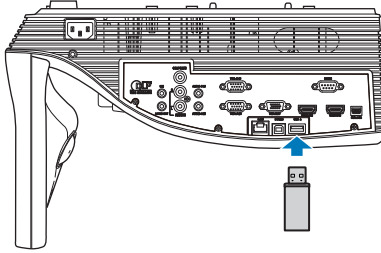

- 3 Uzaktan kumandada **Menü** düğmesine basın.

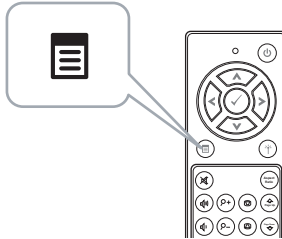

- 4 **Giriş Kaynağı** menüsüne erişin, **USB** öğesini seçin ve sonra alt menüdeki **USB Görüntüleyici** öğesini seçin.

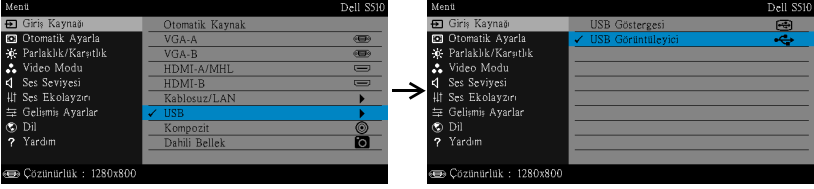

Aşağıda gösterilen **USB Ekranı** görünür:

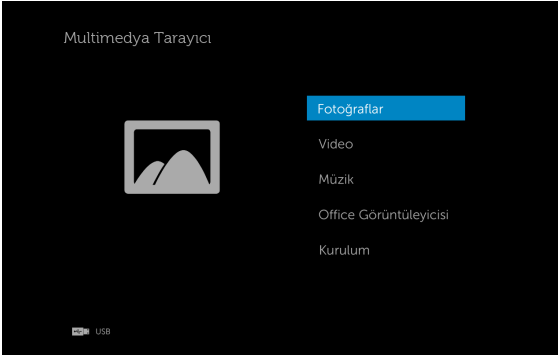

- 5 Multimedya dosyalarını seçin: Oynatmaya başlamak için **Fotoğraflar**, **Video**, **Müzik** veya **Office Görüntüleyicisi** ve ardından öğesine basın. Ya da multimedya ayarlarını değiştirmek için **Kurulum** seçeneğini seçin. Bkz. "Multimedya Kurulumu", sayfa 101.

Dahili Bellek Depolama kullanarak sunum yapmak için ayarlama

Projektörünüzde Fotoğraflar, Video veya Müzik dosyalarını oynatmak için şu adımları izleyin:

- 1 Güç kablosunu bağlayın ve güç düğmesine basarak projektörü açın.

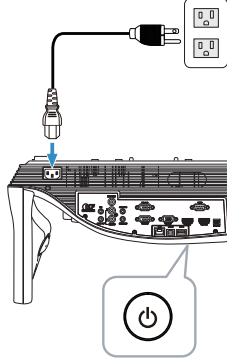

- 2 Uzaktan kumandada **Menü** düğmesine basın.

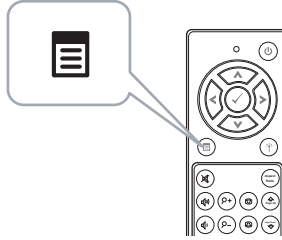

- 3 **Giriş Kaynağı** menüsüne erişin, **Dahili Bellek** kaynağını seçin.

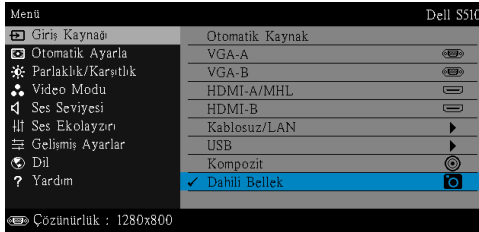

Aşağıda gösterilen **Dahili Bellek Ekranı** görünür:



- 4 Multimedya dosyalarını seçin: Oynatmaya başlamak için **Fotoğraflar**, **Video**, **Müzik** veya **Office Görüntüleyicisi** ve ardından ögesine basın. Ya da multimedya ayarlarını değiştirmek için **Kurulum** seçeneğini seçin. Bkz. "Multimedya Kurulumu", sayfa 101.

Bilgisayarsız Sunum Ayarlarını Yapma

Multimedya kurulumu menüsü Fotoğraflar, Video ve Müzik için ayarları değiştirmenizi sağlar.



NOT: Multimedya kurulumu menüsü ve ayarı USB ve Dahili Bellek için aynıdır.

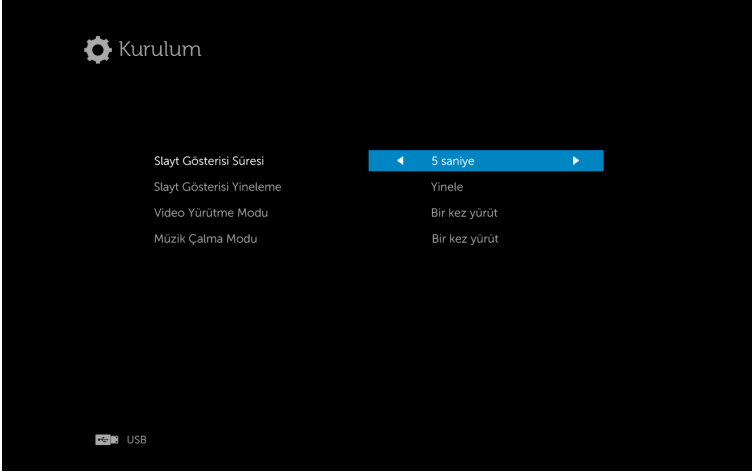

SLAYT GÖSTERİSİ SÜRESİ—Slayt gösterisi görüntüleme aralığını seçmek için ⏪ veya ⏩ ögesine basın. Görüntü otomatik olarak zaman aşımından sonra sonraki fotoğrafa geçer. Seçenekler şunlardır: 5 saniye, 10 saniye, 30 saniye ve 1 dakika.

SLAYT GÖSTERİSİ YİNELEME—Slayt gösterisini yinelemeyi Yinele ya da Yineleme Yok olarak seçmek için ⏪ veya ⏩ ögesine basın.

VIDEO YÜRÜTME MODU—Film oynatma modunu seçmek için ⏪ veya ⏩ ögesine basın. Seçenekler şunlardır: **Bir kez yürüt**, **Öğeyi tekrarla**, **Klasörü tekrarla** ve **Karıştır**.

MÜZİK ÇALMA MODU—Film oynatma modunu seçmek için ⏪ veya ⏩ ögesine basın. Seçenekler şunlardır: **Bir kez yürüt**, **Öğeyi tekrarla**, **Klasörü tekrarla** ve **Karıştır**.

Sesli Yansıtma Kullanma

Sistem Gereksinimleri

Sesli Projeksiyon yalnızca **Kablosuz Göstergesi** ve **LAN Ekran** giriş kaynağını destekler.

Minimum sistem gereksinimi aşağıdaki gibidir:

İşletim Sistemi:

- Windows

Microsoft Windows XP™ Home veya Professional Service pack 2/3 (32 bit önerilir), Windows Vista 32 bit veya Windows® 7 Home ya da Professional 32 bit veya 64 bit, Windows 8 32 bit veya 64 bit

- Mac

MacBook Pro ve üstü, MacOS 10.5 ve üstü

Minimum Donanım:

- a Intel® Core™ i5-460 MHz (2,53 GHz/Turbo 2,8 GHz) veya üstü
- b 1 GB DDR3 VRAM bağımsız ekran kartı veya daha fazlası önerilir
- c 1066 MHz'de 2 GB çift kanal DDR3 SDRAM bellek gereklidir veya daha fazlası önerilir
- d Gigabit Ethernet
- e WLAN bağlantısı için entegre 802.11 a/b/g/n Wi-Fi Aygıtı



NOT: Bilgisayarınız minimum donanım gereksinimlerini karşılamıyorsa, sesli projeksiyonda gecikme veya gürültü olabilir. Sesli projeksiyonun performansını en iyi duruma getirmek için önerilen sistem gereksinimlerini karşılayın.



NOT: Sesli projeksiyon işlevi yalnızca Windows XP'de ek sürücü yüklemeyi gerektirir. Bilgisayarınızda sürücü yüklü değilse, ekranda gerekli sürücüyü yüklemenizi isteyen bir açılır ileti görünür. "**Sesli Projeksiyon Sürücüsü**"nü dell.com/support adresindeki Dell Destek sitesinden yükleyebilirsiniz.



NOT: Sesli Projeksiyon işlevi Mac işletim sisteminde ek sürücü yüklenmesini gerektirir. Mac bilgisayarınızda sürücü yüklü değilse, ekranda gerekli sürücüyü yüklemenizi isteyen bir açılır ileti görünür. "**Soundflower**" sürücüsünü bazı arama motoru sitelerinden indirebilirsiniz (örn. Yahoo, MSN...) yükleyebilirsiniz. "**Soundflower**" sürücüsü ücretsiz bir uygulamadır.



NOT: Ethernet üzerinden yansıtma için projektöre bağlantı amaçlı Bağlantı Noktaları / Protokol:

UDP: 1047, (yedek: 1048, 1049)

TCP: 3268, 515, 1688, 1041 (yedek: 389, 8080, 21)

Projektördeki Kablosuz veya LAN'ı Etkinleştirme

- 1 Güç kablosunu bağlayın ve güç düğmesine basın.

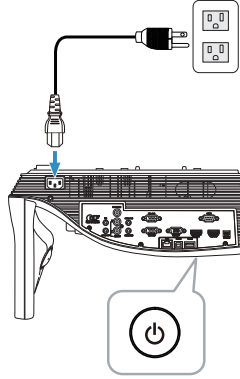

- 2 Uzaktan kumandada **Menü** düğmesine basın.

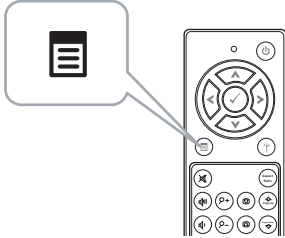

- 3 **Giriş Kaynağı** menüsüne erişin, **Kablosuz/LAN** öğesini seçin ve sonra alt menüdeki **Kablosuz/LAN Ekran** öğesini seçin.

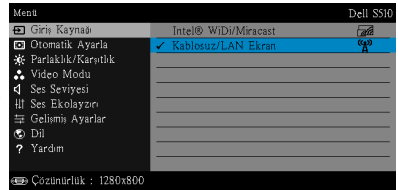
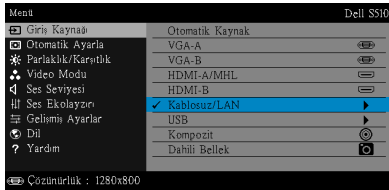

Aşağıda gösterilen **Kablosuz Kılavuz Ekranı** görünür:



- 4 **Kablosuz Ağ (SSID), IP Adresi ve Erişim Kodu**'nu not edin. Bu bilgilere daha sonra oturum açarken ihtiyacınız olacaktır.

Windows İle Sesli Yansıtma Kullanma

Bilgisayarınıza Kablosuz Aracılığıyla Dell Projektör Bağlantı Yöneticisini Yükleyin

- 5 Sesli projeksiyon kurulumu için Kablosuz veya LAN kullanılırsa "Dell Projektör Bağlantı Yöneticisi" gerekir. Sesli projeksiyonu ilk kez kullanırken lütfen yazılımı indirip yükleyin. Zaten yüklüyse, **Adım 5 - 6'yı** atlayın.



NOT: "Dell Projektör Bağlantı Yöneticisi"ni yalnızca bir defa yüklemeniz gerekir.

- 6 Dell Projektör Bağlantı Yöneticisi'ni indirip, "Kablosuz/LAN Ekran (DoWiFi/DoLAN) Kullanma" sayfa 74 konusundaki 6-10 adımlarına başvurarak yükleyin.

Dell Projektör Bağlantı Yöneticisini Başlatın

Yükleme tamamlandığında, program otomatik olarak başlatılır ve arar.

Program otomatik başlatılmazsa, uygulamayı başlatmak için masaüstündeki  simgesini çift tıklatabilirsiniz.

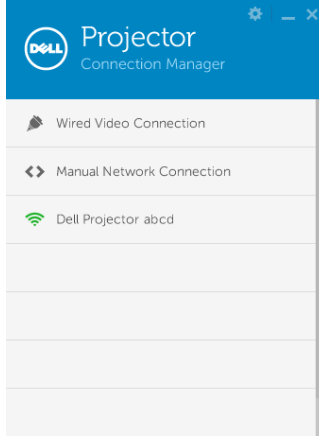

Oturum Aç

Sesli Projeksiyon Yükleme Adım 4'te verilen Erişim Kodu ile oturum açıp Tamam düğmesine tıklayın.

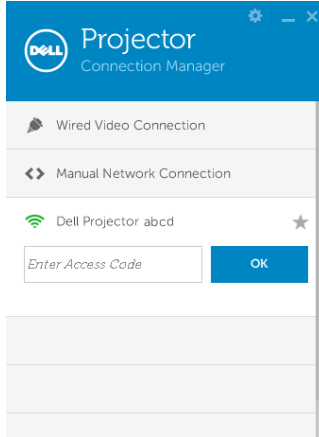

Bilgisayarınıza LAN Aracılığıyla Dell Projektör Bağlantı Yöneticisini Yükleyin

- 7 LAN kablosunu projektöre ve bilgisayara bağlayın.
- 8 Dell Projektör Bağlantı Yöneticisini yüklemek için **6. adıma** başvurun.

Dell Projektör Bağlantı Yöneticisini Başlatın

Yükleme tamamlandığında, program otomatik olarak başlatılır ve arar.

Program otomatik başlatılmazsa, uygulamayı başlatmak için masaüstündeki  simgesini çift tıklatabilirsiniz.

- a "Manüel Ağ Bağlantısı" ögesini tıklatın (Şek.1).
- b IP Adresi'ni girin (Şek.2, varsayılan IP adresi: 192.168.100.10).
- c Erişim Kodu'nu girin (Şek.3).

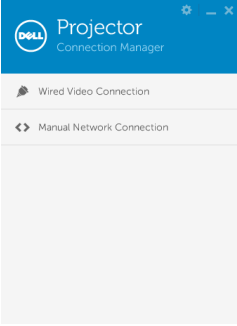

(Şek.1)

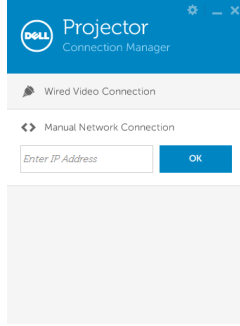

(Şek.2)

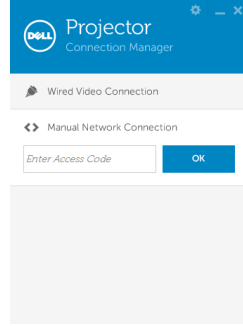

(Şek.3)

Sunum Sesli Yansıtma

- 9 Artık Dell Projektör Bağlantı Yöneticisi'nde oturum açtınız. LAN veya kablosuz sesli projeksiyonu başlatmak için uygulamadaki "Oynat" düğmesine tıklayın.

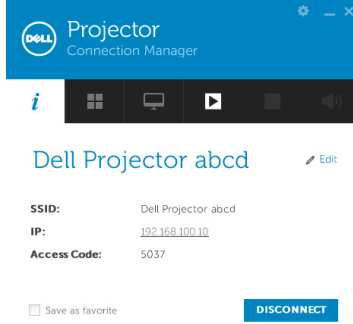

- 10 Sesli projeksiyon işlevini Açmak/Kapatmak için, uygulamadaki "Sesli Projeksiyon" düğmesine tıklayın.

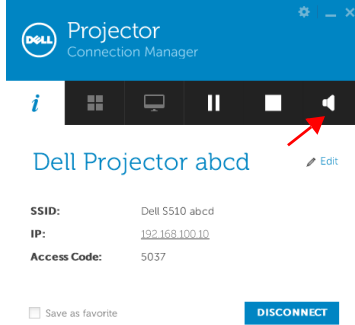

NOT: Sesli yansıtma işlevi yalnızca Windows XP'de ek sürücü yüklenmesini gerektirir. Bilgisayarınızda sürücü yüklü değilse, ekranda gerekli sürücüyü yüklemenizi isteyen bir açılır ileti görünür. "Sesli Projeksiyon Sürücüsü"nü dell.com/support adresindeki Dell Destek sitesinden yükleyebilirsiniz.

- 11 Bilgisayarınızda Windows Media Player veya diğer ses oynatıcı yazılımı (örnek: Winamp player...) yürütme.

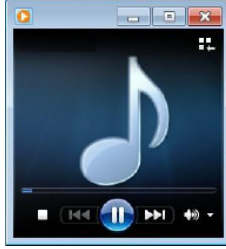

Mac İle Sesli Yansıtma Kullanma

Bilgisayarınızda Kablosuz Aracılığıyla Dell Kablosuz Uygulama Yazılımını Başlatın

- 12 Bilgisayarınızı Dell Projector kablosuz ağına bağlayın.
- 13 Safari tarayıcınızı açın. Otomatik olarak **S510 Web Yönetimi** web sayfasına yönlendirileceksiniz.
- 14 **NOT:** Web sayfası otomatik olarak yüklenmezse, tarayıcının adres çubuğunda projektörün ekranından not ettiğiniz IP adresini (varsayılan IP adresi 192.168.100.10'dur) girin.
- 14 S510 Web Yönetimi sayfası açılır. İlk kez kullanım için, **Karşıdan Yükle** ögesini tıklatın.
- 15 Uygulama işletim sistemini seçip **Karşıdan Yükle** ögesini tıklatın.
- 16 İndirme klasöründen **Dell_S510.dmg** dosyasını çalıştırın.
- 17 Dell S510 klasöründen **Dell S510 Kablosuz Uygulamasını** çalıştırın.

Oturum Aç

Sesli Projeksiyon Yüklemesi Adım 4'te verilen Erişim Kodu ile oturum açıp Bağlan düğmesine tıklayın.

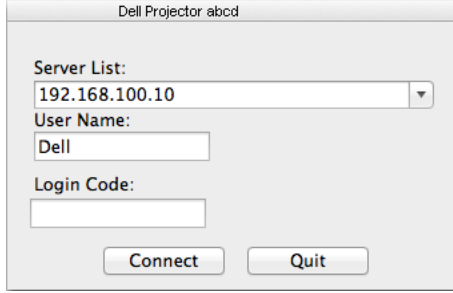

- 18 S510 Kablosuz Uygulamasında oturum açmış durumdasınız. Kablosuz veya LAN projeksiyonu başlatmak için uygulamadaki "Oynat" düğmesine tıklayın.



- 19 Sesli projeksiyon işlevini Açmak/Kapatmak için, uygulamadaki "Sesli Projeksiyon" düğmesine tıklayın.



NOT: Sesli projeksiyon işlevi Mac işletim sisteminde ek sürücü yüklenmesini gerektirir. Mac bilgisayarınızda sürücü yüklü değilse, ekranda gerekli sürücüyü yüklemenizi isteyen bir açılır ileti görünür. "Soundflower" sürücüsünü bazı arama motoru sitelerinden indirebilirsiniz (örn. Yahoo, MSN...) yükleyebilirsiniz. "Soundflower" sürücüsü ücretsiz bir uygulamadır. Bkz. "Soundflower Sürücüsünü Yükleyin" sayfa 110.

- 20 Bilgisayarınızda ses çalar yazılımını yürütme.

Bilgisayarınızda LAN Aracılığıyla Dell Kablosuz Uygulama Yazılımını Başlatın

- 21 LAN kablosunu projektöre ve bilgisayara bağlayın.
- 22 Dell Kablosuz Uygulamasını başlatıp oturum açmak için **6 - 13 adımlarını** yineleyin.

Soundflower Sürücüsünü Yükleyin

- 1 "**Soundflower**" sürücüsünü bazı arama motoru sitelerinden indirebilirsiniz (örn. Yahoo, MSN...) yükleyebilirsiniz. "**Soundflower**" sürücüsü ücretsiz bir uygulamadır.
- 2 İndirme klasöründen "**Soundflower.dmg**" dosyasını çalıştırın.
- 3 Soundflower klasöründen "**Soundflower.pkg**" dosyasını çalıştırın.

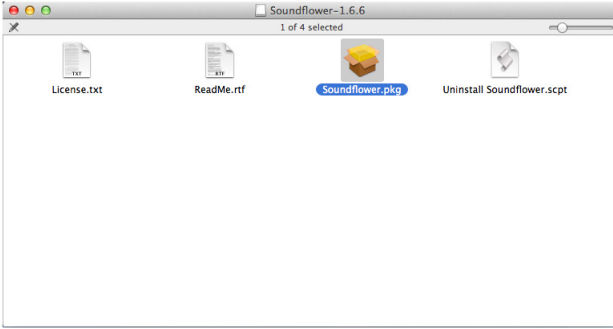

- 4 Yükleme yazılımı başlayacaktır. Kurulumu tamamlamak için ekrandaki talimatları izleyin.



Projektörü Web Tarayıcıyla Yönetme

Ağ Ayarını Yapılandırma

Projektör bir ağa bağlıysa, projektöre bir web tarayıcısı kullanarak erişebilirsiniz. Ağ ayarlarını yapılandırmak için, bkz. "LAN Ayarları", sayfa 44.

Web Yönetimine Erişme

Internet Explorer 6,0 ve üstünü veya Firefox 2,0 ve üstünü kullanın ve IP adresini girin. Artık Web Yönetimine erişilebilir ve uzak konumdan projektörü yönetebilirsiniz.

Giriş Sayfası



- Web tarayıcısına projektörün IP adresini girerek Web Yönetimi giriş sayfasına erişin. Bkz. "LAN Ayarları", sayfa 44.
- Listedeki web yönetimi için dili seçin.
- Sayfaya erişmek için sol sekmedeki herhangi bir menü öğesini tıklayın.

DoWiFi Projector Uygulamasını İndirin

Ayrıca bkz. "Kablosuz/LAN Ekran (DoWiFi/DoLAN) Kullanma" sayfa 74.

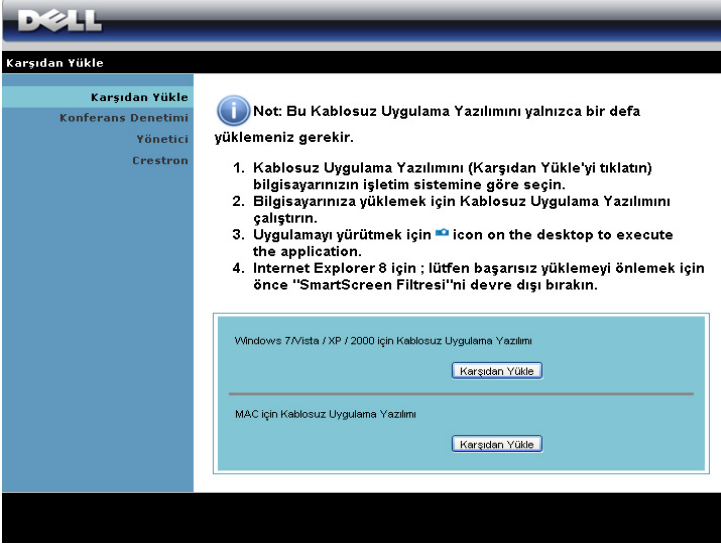

DELL

Karşidan Yükle

Karşidan Yükle
Konferans Denetimi
Yönetici
Crestron

Not: Bu Kablosuz Uygulama Yazılımını yalnızca bir defa yüklemeniz gerekir.

1. Kablosuz Uygulama Yazılımını (Karşidan Yükle'yi tıklattın) bilgisayarınızın işletim sistemine göre seçin.
2. Bilgisayarınıza yüklemek için Kablosuz Uygulama Yazılımını çalıştırın.
3. Uygulamayı yürütmek için  icon on the desktop to execute the application.
4. Internet Explorer 8 için ; lütfen başarısız yüklemeyi önlemek için önce "SmartScreen Filtresi"ni devre dışı bırakın.

Windows 7/Vista / XP / 2000 için Kablosuz Uygulama Yazılımı

[Karşidan Yükle](#)

MAC için Kablosuz Uygulama Yazılımı

[Karşidan Yükle](#)

Bilgisayarınızdaki karşılık gelen işletim sisteminin **Karşidan Yükle** düğmesini tıklattın.

Konferans Denetimi



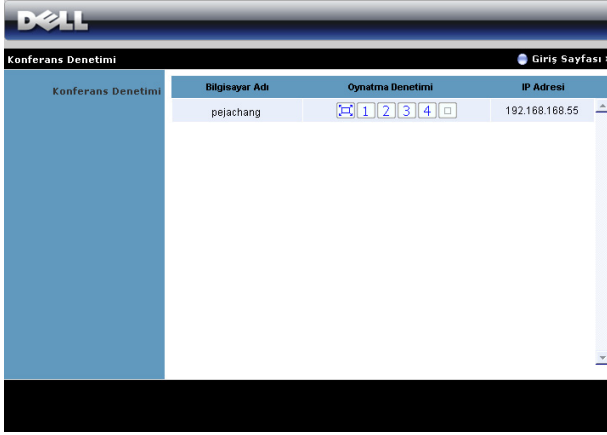



Bu, projektör kabloları kullanmadan konferans sunumlarına farklı kaynaklardan ev sahipliği yapmanızı ve her bir sunumun ekranda nasıl görüneceğini kontrol etmenizi sağlar.



NOT: Konferans Oynatma Denetimi olmadan, uygulamada "Oynat" düğmesine basan son kullanıcı tam ekran projeksiyonunun kontrolünü alır.

Bilgisayar Adı: Konferans denetimi için oturum açmış bilgisayarları listeler.

Oynatma Denetimi: Her bilgisayarın projeksiyonunun ekran nasıl görüneceğini kontrol etmek için tıklatın.

-  Tam ekran projeksiyonu – Bilgisayardan sunum tam ekranı kaplar.
-  Bölünmüş 1 - Bilgisayardan sunum ekranının sol üst köşesinde görünür.
-  Bölünmüş 2 - Bilgisayardan sunum ekranının sağ üst köşesinde görünür.
-  Bölünmüş 3 - Bilgisayardan sunum ekranının sol alt köşesinde görünür.
-  Bölünmüş 4 - Bilgisayardan sunum ekranının sağ alt köşesinde görünür.
-  Durdur - Bilgisayardan projeksiyon durdurulur.

IP Adresi: Her bilgisayarın IP Adresi gösterilir.



NOT: Konferansı sonlandırmak için **Giriş Sayfası**'nı tıklatın.

Projektör Yapılandırmasını Yönetme

Yönetici

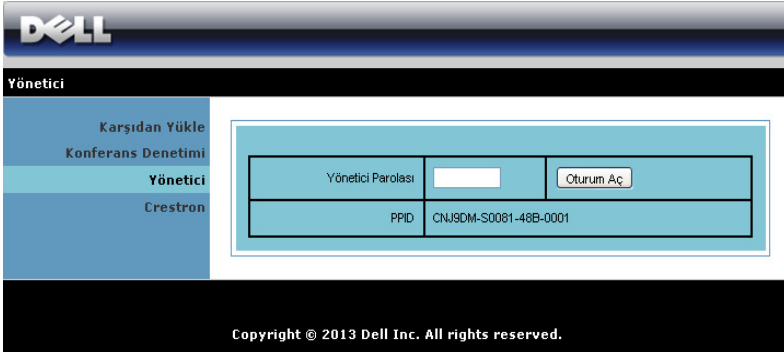

The screenshot shows the Dell projector management interface. At the top, there is a Dell logo. Below it, the word "Yönetici" (Administrator) is displayed. On the left side, there is a navigation menu with options: "Karşıdan Yükle" (Load from back), "Konferans Denetimi" (Conference control), "Yönetici" (Administrator), and "Crestron". The main content area is a light blue box containing a login form. The form has two rows. The first row has a label "Yönetici Parolası" (Administrator Password) next to a text input field, and a button labeled "Oturum Aç" (Log In). The second row has a label "PPID" next to a text input field containing the value "CNJSDM-S0081-48B-0001". At the bottom of the interface, there is a copyright notice: "Copyright © 2013 Dell Inc. All rights reserved."

Yönetici sayfasına erişmek için bir yönetici parolası gerekir.

- **Yönetici Parolası:** Yönetici parolasını girin ve sonra **Oturum Aç** öğesini tıklayın. Varsayılan parola "admin"dir. Parolayı değiştirmek için, bkz. "Parolaları Değiştir" sayfa 119.

Sistem Durumu



Yönetici > Sistem Durumu Giriş Sayfası »

Sistem Durumu	Ağ Durumu	
Ağ Kurulumu	IP Adresi	192.168.100.10
Projeksiyon Kurulumu	Alt Ağ Maskesi	255.255.255.0
Parolaları Değiştir	Varsayılan Ağ Geçidi	192.168.100.10
Varsayılan Değerlere Sıfırla	Kablolu MAC Adresi	D4:BE:D9:FE:61:C4
Donanım Yazılımı Yükseltmesi	Bağlantı Durumu	
Projektör Denetim Paneli	Yanıtma Durumu	Yanıtma İçin Bekleniyor
Uyarı Ayarı	Toplam Kullanıcı	0
 Sistemi Yeniden Başlat	Projektör Durumu	
	Model Adı	SS10
	Projektör Adı	Dell Projector
	Konum	
	Kişi	
	Durum	Açık
	Lamba Saati	6 hrs

Ağ Durumu, Bağlantı Durumu ve Projektör Durumu bilgilerini görüntüler.

Ağ Kurulumu

OSD kısmına bakın, sayfa 44.

DELL

Yönetici > Ağ Kurulumu Giriş Sayfası »

Sistem Durumu	
Ağ Kurulumu	
Projeksiyon Kurulumu	
Parolaları Değiştir	
Varsayılan Değerlere Sıfırla	
Donanım Yazılımı Yükseltmesi	
Projektör Denetim Paneli Uyarı Ayarı	
<input checked="" type="checkbox"/> Sistemi Yeniden Başlat	

IP Kurulumu	<input type="radio"/> IP adresini otomatik olarak al <input checked="" type="radio"/> Aşağıdaki IP adresini kullan
	P Adresi: 192 . 168 . 100 . 10
	Alt Ağ Maskesi: 255 . 255 . 255 . 0
	Varsayılan Ağ Geçidi: 192 . 168 . 100 . 10
	DNS Sunucusu: 192 . 168 . 100 . 10
DHCP Sunucusu Kurulumu	<input checked="" type="radio"/> Otomatik <input type="radio"/> Devre Dışı Bırak
	Başlangıç IP'si: 192 . 168 . 100 . 11
	Bitiş IP'si: 192 . 168 . 100 . 254
	Alt Ağ Maskesi: 255 . 255 . 255 . 0
	Varsayılan Ağ Geçidi: 192 . 168 . 100 . 10
DNS Sunucusu: 192 . 168 . 100 . 10	
Kablosuz Kurulumu	Kablosuz LAN: <input type="radio"/> Etkinleştir <input checked="" type="radio"/> Devre Dışı Bırak
	Bölge: ---- WORLDWIDE ----
	SSID: Dell Projector abcdef
	SSD Yayın: <input type="radio"/> Etkinleştir <input checked="" type="radio"/> Devre Dışı Bırak
	Frequency Band: 2.40 BIGN mixed
	kanal: Otomatik
	Şifreleme: Devre Dışı Bırak
	Key: <input type="text"/>
TX mode channel: <input type="radio"/> 20MHz <input checked="" type="radio"/> 40MHz	
RADIUS Server Setup	P Adresi: 192 . 168 . 100 . 10
	Port: 1812
	Key: <input type="text"/>
Ağ Geçidi Denetleyicisi	<input type="radio"/> Tümünü Geçir <input type="radio"/> Tümünü Engelle <input type="radio"/> Yalnızca İnternet
SNMP Güvenliğini Ayarla	Topluğa Yaz: private

IP Kurulumu

- Projektöre otomatik olarak bir IP adresi atamak için **IP adresini otomatik olarak al** ögesini veya manuel olarak bir IP adresi girmek için **Aşağıdaki IP adresini kullan** ögesini seçin.

DHCP Sunucusu Kurulumu

- Bir DHCP sunucusundan **Başlangıç IP'si**, **Bitiş IP'si**, **Frequency Band**, **Alt Ağ Maskesi**, **Varsayılan Ağ Geçidi** ve **DNS Sunucusu** adresini otomatik olarak ayarlamak için **Otomatik** ögesini, bu işlevi devre dışı bırakmak için **Devre Dışı Bırak** ögesini seçin.

Kablosuz Kurulumu

- **Bölge, SSID, SSID Yayını, Frequency Band, Kanal, Şifreleme, Key** ve **TX mode channel** öğelerini ayarlamak için **Etkinleştir** öğesini seçin. Kablosuz ayarlarını devre dışı bırakmak için **Devre Dışı Bırak** öğesini seçin.
SSID: Maksimum 32 karakter uzunluğuna kadar.
Şifreleme: WPA anahtarını devre dışı bırak ayarına getirebilir veya ASCII veya HEX dize 64 bit veya 128 bit arasından seçim yapabilirsiniz.
Key: Şifreleme etkinse, anahtar değerini seçtiğiniz Şifreleme moduna göre ayarlamanız gerekir.

RADIUS Sunucusu Kurulumu

- IP adresini, Bağlantı noktasını ve Anahtar bilgilerini girin.

Ağ Geçidi Denetleyicisi

- Üç seçenek bulunur:
Tümünü Geçir: Kullanıcıların kablosuz projektör yoluyla ofis ağına erişmelerini sağlar.
Tümünü Engelle: Kullanıcıların kablosuz projektör yoluyla ofis ağına erişmelerini engeller.
Yalnızca İnternet: Kullanıcıların ofis ağına erişmelerini engeller, ancak hala İnternet bağlantısı özelliğini korur.

SNMP Güvenliğini Ayarla

- Topluluğa Yazma bilgilerini ayarlayın.

Değişiklikleri kaydetmek ve uygulamak için **Uygula** düğmesini tıklayın.

Değişikliklerin etkili olması için projektörün yeniden başlatılması gerekir.

Projeksiyon Kurulumu



Yönetici > Projeksiyon Kurulumu Giriş Sayfası »

Sistem Durumu	Çözünürlük	WXGA (1280x800)
Ağ Kurulumu	Projeksiyon Kurulumu	<input type="radio"/> Devre Dışı Bırak <input type="radio"/> Rastgele <input type="radio"/> Aşağıdaki kodu kullan <input type="text"/>
Projeksiyon Kurulumu	Oturum Açma Kodu	
Parolaları Değiştir	Projektör Kurulumu	Model Adı: S510
Varsayılan Değerlere Sıfırla		Projektör Adı: Dell Projector
Donanım Yazılımı Yükseltmesi		Konum: <input type="text"/>
Projektör Denetim Paneli		Kişi: <input type="text"/>
Uyarı Ayarı		<input type="button" value="Apply"/> <input type="button" value="Cancel"/>
<input checked="" type="checkbox"/> Sistemi Yeniden Başlat		

Projeksiyon Kurulumu

- **Çözünürlük:** Çözünürlüğü seçmenizi sağlar. Seçenekler şunlardır: XGA (1024 x 768) ve WXGA (1280 x 800).
- **Oturum Açma Kodu:** Oturum açma kodunun projektör tarafından nasıl oluşturulacağını seçin. Üç seçenek bulunur:
 - **Devre Dışı Bırak:** Sistemde oturum açarken oturum açma kodu gerekmeyecektir.
 - **Rastgele:** Varsayılan **Rastgele**. Oturum açma kodu rastgele oluşturulacaktır.
 - **Aşağıdaki kodu kullan:** 4 basamaklı bir kod girin. Bu kod sistemde oturum açmada kullanılacaktır.

Projektör Kurulumu

- **Projektör Adı, Konum ve Kişi** bilgilerini ayarlayın (her alan için en fazla 21 karakter).

Değişiklikleri kaydetmek ve uygulamak için **Uygula** düğmesini tıklayın.

Değişikliklerin etkili olması için projektörün yeniden başlatılması gerekir.

Parolaları Deęiřtir

Sistem Durumu
Aę Kurulumu
Projeksiyon Kurulumu
Parolaları Deęiřtir
Varsayılan Deęerlere Sıfırla
Donanım Yazılımı Yükseltmesi
Projektör Denetim Paneli
Uyarı Ayarı
Sistemi Yeniden Bařlat

Yönetici

Yeni Parolayı Gir	<input type="text"/>	Uygula
Yeni Parolayı Onayla	<input type="text"/>	

Bu sayfa yönetici parolasını deęiřtirmenizi saęlar.

- **Yeni Parolayı Gir:** Yeni parolayı girin.
- **Yeni Parolayı Onayla:** Parolayı tekrar girin ve **Uygula** öęesini tıklatın.





NOT: Yönetici parolanızı unuttuysanız Dell'e bařvurun.

Varsayılan Değerlere Sıfırla



Yönetici > Varsayılan Değerlere Sıfırla Giriş Sayfası >>

- Sistem Durumu
- Ağ Kurulumu
- Projeksiyon Kurulumu
- Parolaları Değiştir
- Varsayılan Değerlere Sıfırla**
- Donanım Yazılımı Yükseltmesi
- Projektör Denetim Paneli
- Uyarı Ayarı
-  Sistemi Yeniden Başlat

 **Varsayılan Değerlere Sıfırla**

Bu işlem Kablosuz/Ağ fabrika varsayılan ayarlarına sıfırlayacaktır.

Kablosuz/ağ kurulumunu fabrika varsayılan ayarlarına geri yüklemek için **Uygula** düğmesini tıklayın.

Donanım Yazılımı Yükseltmesi

Projektörünüzün kablosuz donanım yazılımını güncelleştirmek için Donanım Yazılımı Yükseltmesi sayfasını kullanın.



Yönetici > Donanım Yazılımı Yükseltmesi Giriş Sayfası >>

- Sistem Durumu
- Ağ Kurulumu
- Projeksiyon Kurulumu
- Parolaları Değiştir
- Varsayılan Değerlere Sıfırla
- Donanım Yazılımı Yükseltmesi**
- Projektör Denetim Paneli
- Uyarı Ayarı
-  Sistemi Yeniden Başlat

Kablosuz Donanım Yazılımı Sürümü	V27
Yayın Tarihi	20140905

Donanım yazılımı güncelleştirmesi birkaç dakika sürecektir. Başladığında işlemi kesmeyin. Kablosuz sistem güncelleştirme tamamlandıktan sonra otomatik olarak yeniden başlatılacaktır. Güncelleştirmek için bir dosya (*.avd) seçin.

Dosya Adı:



NOT: Lütfen donanım yazılımı yükseltmesi başarılı olduktan sonra projektörün ağ kartını yeniden başlatmak için kablosuz/ağı OSD'yi kullanarak devre dışı bırakın ve etkinleştirin.

Donanım yazılımı güncelleştirmesini başlatmak için şu adımları izleyin:

- 1 Donanım yazılımı dosyalarını **dell.com/support** adresinden indirebilirsiniz.
- 2 Dosyayı güncelleştirmek için seçmek için **Tarama** ögesine basın.
- 3 Başlatmak için **Güncelleştir** düğmesini tıklatın. Cihazınızda donanım yazılımı sistem güncellemeleri yapılırken bekleyin.

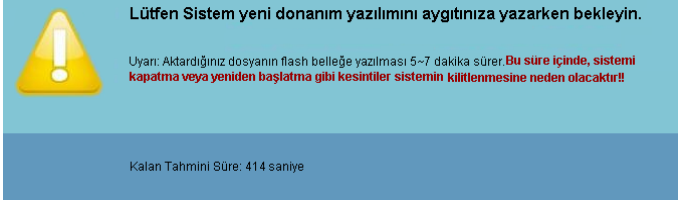

⚠ **DİKKAT: Sistemin kilitlemesine neden olabileceğinden, güncelleştirme işlemi yarıda kesmeyin!**

- 4 Güncelleştirme tamamlandığında **Tamam**'i tıklatın.

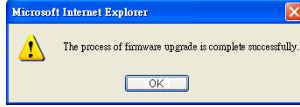

Projektör Denetim Paneli



Yönetici > Projektör Denetim Paneli Giriş Sayfası

Sistem Durumu	Projektör Bilgileri
Ağ Kurulumu	Projektör Durumu: Açık Yenile
Projeksiyon Kurulumu	Güç Tasarrufu: 20mins Güç AÇIK Güç KAPALI
Parolaları Değiştir	Uyarı Durumu: İyi Temizle
Varsayılan Değerlere Sıfırla	Görüntü Denetimi
Donanım Yazılımı Yükseltmesi	Çalışma Modu: <input type="radio"/> Normal Mod <input type="radio"/> ECO Modu <input type="radio"/> Dinamik Mod <input type="radio"/> Aşırı Kısmi Modu
Projektör Denetim Paneli	Projektör Modu: Önden Projeksiyon Duvar Montajı
Uyarı Ayarı	Kaynak Seçimi: Kablosuz Göstergesi
<input checked="" type="checkbox"/> Sistemi Yeniden Başlat	Video Modu: Sunum Modu
	Boş Ekran: <input type="radio"/> Açık <input checked="" type="radio"/> Kapalı
	En Boy Oranı: <input type="radio"/> Orjinal <input type="radio"/> 4:3 <input type="radio"/> Geniş
	Parlaklık: 50 (0-100) Ayarla
	Karşıtlık: 50 (0-100) Ayarla
	Otomatik Ayarla
	Ses Denetimi
	Ses Seviyesi: 10 (0-20) Ayarla
	Fabrika Ayarına Sıfırla

Projektör Bilgileri

- Projektör Durumu:** Beş durum vardır: Lamba Açık, Bekleme, Güç Tasarrufu, Soğutma ve Isıtma. Durumu ve kontrol ayarlarını yenilemek için **Yenile** ögesini tıklayın.
- Güç Tasarrufu:** Güç Tasarrufu Kapalı, 20, 60, 90 veya 120 dakikaya ayarlanabilir. Daha fazla bilgi için, bkz. "Güç Tasarrufu" sayfa 49.
- Uyarı Durumu:** Üç uyarı durumu vardır: Lamba uyarısı, Düşük lamba ömrü ve Sıcaklık uyarısı. Projektörünüz koruma modunda herhangi bir uyarı etkinleştirilirse kilitlenebilir. Koruma modundan çıkmak için, projektörünüzü açmadan önce Uyarı Durumu'nu temizlemek için **Temizle** ögesini tıklayın.

Görüntü Denetimi

- **Projektör Modu:** Projektörün nasıl takıldığına bağlı olarak projektör modunu seçmenizi sağlar. İki projeksiyon modu vardır: Önden Projeksiyon-Duvar Montajı ve Arkadan Projeksiyon-Duvar Montajı.
- **Kaynak Seçimi:** Kaynak Seçimi menüsü projektörünüzün giriş kaynağını seçmenizi sağlar. VGA-A, VGA-B, Kompozit Video, HDMI-A, HDMI-B, Kablosuz Ekran, USB Ekran, USB Görüntüleyici, Intel® WiDi ve Dahili Bellek seçimini yapabilirsiniz.
- **Video Modu:** Projektörün nasıl kullanılacağına bağlı olarak ekran görüntüsünü optimize etmek için bir mod seçin:
 - **Sunum:** Sunum slaytları için en iyi.
 - **Parlak:** Maksimum parlaklık ve karşıtlık.
 - **Film:** Filmleri ve fotoğrafları görüntülemek için.
 - **sRGB:** Daha doğru renk teslimi sağlar.
 - **Özel:** Kullanıcının tercih ettiği ayarlar.
- **Boş Ekran:** Açık veya Kapalı ögesini seçin.
- **En Boy Oranı:** Görüntünün nasıl görüneceğini ayarlamanız için en boy oranını seçmenizi sağlar.
- **Parlaklık:** Görüntünün parlaklığını ayarlamak için değer seçin.
- **Karşıtlık:** Ekran karşıtlığını ayarlamak için değer seçin.

Ayarları otomatik olarak kaydetmek için **Otomatik Ayarla** düğmesini tıklatın.

Ses Denetimi

- **Ses Seviyesi:** Ses seviyesi için değer (0~20) seçin.

Fabrika varsayılan ayarlarını geri yüklemek için **F. Ayr Sıfırla** düğmesini tıklatın.

Uyarı Ayarı

Yönetici > Uyarı Ayarı Giriş Sayfası »

E-posta Uyarısı

Etkinleştir Devre Dışı Brak E-posta Uyarısı Testi

Kime:

Bilgi:

Kimden:

Konu:

SMTP Ayarı

Giden SMTP Sunucusu:

Kullanıcı Adı:

Parola:

Uyarı Koşulu

Lamba uyarısı

Düşük lamba ömrü

Sıcaklık uyarısı

E-posta Uyarısı

- E-posta Uyarısı: E-posta ile bilgilendirilmeyi (Etkinleştir) veya bilgilendirilmemeyi (Devre Dışı Brak) ayarlayabilirsiniz.
- Kime/Bilgi/Kimden: Bir anormallik veya uyarı oluştuğunda bildirim almak için gönderenin (Kimden) ve alıcıların (Kime/Bilgi) e-posta adresini girebilirsiniz.
- Konu: E-postanın konu satırını girebilirsiniz.

E-posta uyarısı ayarlarını test etmek için **E-posta Uyarısı Testi** düğmesini tıklayın.

SMTP Ayarı

- **Giden SMTP sunucusu**, **Kullanıcı Adı** ve **Parola** ağ yöneticiniz veya MIS tarafından sağlanmalıdır.

Uyarı Koşulu

- E-posta ile bildirilecek anormallikleri veya uyarıları seçebilirsiniz. Uyarı koşullarından biri oluştuğunda, bir e-posta alıcılara gönderilecektir (Kime/Bilgi).

Ayarları kaydetmek için **Kaydet** düğmesini tıklayın.



NOT: E-posta uyarısı, varsayılan 25 bağlantı noktası kullanılarak standart bir SMTP sunucusu ile çalışmak için tasarlanmıştır. Şifrelemeyi ve kimlik doğrulamayı (SSL veya TLS) desteklemez.

Sistemi Yeniden Başlat

The screenshot shows the Dell PMU web interface. At the top, there is a navigation bar with the Dell logo and the text 'Yönetici > Sistemi Yeniden Başlat'. On the right side of the navigation bar, there is a 'Giriş Sayfası >>' link. The main content area is divided into a left sidebar and a main panel. The sidebar contains a list of menu items: 'Sistem Durumu', 'Ağ Kurulumu', 'Projeksiyon Kurulumu', 'Parolaları Değiştir', 'Varsayılan Değerlere Sıfırla', 'Donanım Yazılımı Yükseltmesi', 'Projektör Denetim Paneli', and 'Uyarı Ayarı'. The 'Sistemi Yeniden Başlat' option is highlighted in red. The main panel displays a warning icon (a yellow triangle with an exclamation mark) and the text 'Sistemi Yeniden Başlat' followed by 'Bu işlem Kablosuz/Ağ'ı derhal yeniden başlatacaktır.' Below this text is a 'Yeniden Başlat' button.

Sistemi yeniden başlatmak için **Yeniden Başlat** ögesini tıklayın.

Projektörü Crestron Roomview Bağlı Olarak Yönetme

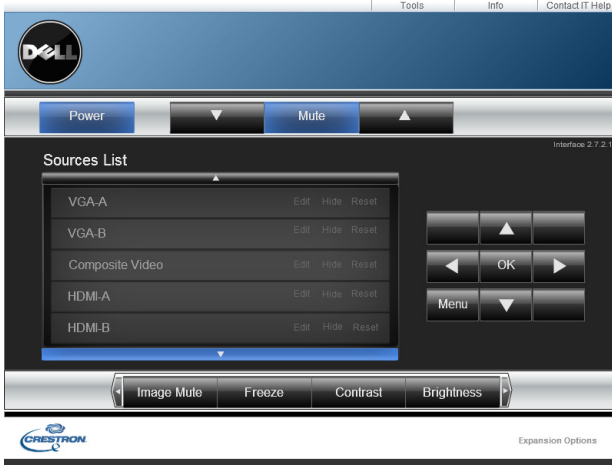

Öge	Açıklama
1 Güç düğmesi	Projektör gücünü Açmak/Kapatmak için tıklatın.
2 Ses düzeyi kontrol çubukları	Ses düzeyini artırmak için tıklatın. Projektör hoparlörünü Açmak/Kapatmak için Sessiz'i tıklatın. Ses düzeyini azaltmak için tıklatın.
3 Ekran menüsü gezinme takımı	Projektör ekran menüsünü Açmak/Kapatmak için Menü'yü tıklatın. Ekran menüsü seçeneklerinde gezinmek için ok tuşlarını kullanın ve seçmek için Tamam'ı tıklatın.
4 Parlaklık düğmesi	Projektör ekran parlaklığını ayarlamak için tıklatın.
5 Kontrast düğmesi	Projektör ekran kontrastını ayarlamak için tıklatın.
6 Dondur düğmesi	Projektör ekran görüntüsü dondurmayı Açmak/Kapatmak için tıklatın.
7 Görüntü sessiz düğmesi	Projektör ekranını Açmak/Kapatmak için tıklatın. Bu işlev, projektör gücünü Açmayacaktır/Kapatmayacaktır.
8 Kaynaklar listesi paneli	Projektörün giriş kaynağını değiştirmenizi sağlar.

Araçlar Penceresini Kullanma

İşletim penceresinde Araçlar sekmesine tıkladığınızda aşağıdaki pencere görüntülenir. Bağlı olan projektördeki ayarları değiştirmek için bu pencereyi kullanabilirsiniz.

The screenshot shows the Crestron Control interface with the following configuration details:

- Crestron Control:** IP Address (empty), IP ID (5), Port (41794). Send button.
- Projector:** Projector Name (S510), Location (empty), Assigned To (empty). Send button.
- DHCP:** Enabled (checked), IP Address (192.168.100.10), Subnet Mask (255.255.255.0), Default Gateway (192.168.100.10), DNS Server (192.168.100.10). Send button.
- User Password:** New Password (empty), Confirm (empty). Send button.
- Admin Password:** New Password (empty), Confirm (empty). Send button.
- Exit:** Exit button.

Crestron Denetimi

- Crestron® merkezi denetim birimleri için ayarları yapın.

Projektör

Öğe	Açıklama
1 Projector Name (Projektör Adı)	Bağlı olan projektörü ağdaki diğer projektörlerden ayırt etmek için bir ad girin. (Ad, 15 taneye kadar tek bayt alfa sayısal karakter içerebilir.)
2 Location (Konum)	Ağa bağlı olan projektör için bir kurulum konumu adı girin. (Ad, 32 taneye kadar tek bayt alfa sayısal karakter ve simge içerebilir.)
3 Assigned To (Atanan)	Projektör için bir kullanıcı adı girin. (Ad, 32 taneye kadar tek bayt alfa sayısal karakter ve simge içerebilir.)
4 DHCP	DHCP kullanmak için Enabled (Etkinleştir) onay kutusunu seçin. DHCP etkinleştirilirse bir IP adresi giremezsiniz.

	Öge	Açıklama
5	IP Address (IP Adresi)	Bağlı olan projektöre atamak için IP adresi girin.
6	Subnet Mask (Alt Ağ Maskesi)	Bağlı olan projektör için bir alt ağ maskesi girin.
7	Default Gateway (Varsayılan Ağ Geçidi)	Bağlı olan projektör için bir ağ geçidi adresi girin.
8	DNS Server (DNS Sunucusu)	Bağlı olan projektör için DNS sunucusu IP adresini girin.
9	Send (Gönder)	Projektörde yapılan değişiklikleri onaylamak için bu düğmeye tıklayın.

Kullanıcı Şifresi

Bilgisayarda işletim penceresinin açılması için bir şifre gerektirmek amacıyla **Enabled (Etkinleştir)** onay kutusunu seçin.

	Öge	Açıklama
1	New Password (Yeni Parola)	İşletim penceresini açmaya yönelik şifreyi değiştirirken yeni şifreyi girin. (26 taneye kadar tek bayt alfa sayısal karakter)
2	Confirm (Onayla)	Yeni Şifre kısmına girdiğinizle aynı şifreyi girin. Şifreler aynı olmazsa bir hata görüntülenir.
3	Send (Gönder)	Kullanıcı Şifresinde yapılan değişiklikleri onaylamak için bu düğmeye tıklayın.

Yönetici Parolası

Tools (Araçlar) penceresinin açılması için bir şifre gerektirmek amacıyla **Enabled (Etkinleştir)** onay kutusunu seçin.

	Öge	Açıklama
1	New Password (Yeni Parola)	Tools (Araçlar) penceresini açmaya yönelik şifreyi değiştirirken yeni şifreyi girin. (Ad, 26 taneye kadar tek bayt alfa sayısal karakter içerebilir.)
2	Confirm (Onayla)	Yeni Şifre kısmına girdiğinizle aynı şifreyi girin. Şifreler aynı olmazsa bir hata görüntülenir.
3	Send (Gönder)	Yönetici Şifresinde yapılan değişiklikleri onaylamak için bu düğmeye tıklayın.

4

Projektörünüzde Sorun Giderme

Projektörünüzde sorunlar yaşıyorsanız, aşağıdaki sorun giderme ipuçlarına bakın. Sorun devam ederse, Dell'e başvurun (bkz. Dell'e başvurma, sayfa 148).

Sorun

Ekranında hiç görüntü gösterilmiyor

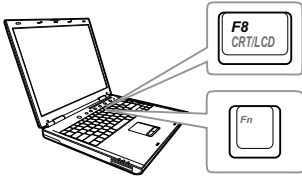



Olası Çözüm

- GİRİŞ KAYNAĞI menüsünde doğru giriş kaynağı seçtiğinizden emin olun.
- Harici grafik bağlantı noktasının etkinleştirildiğinden emin olun. Dell dizüstü bilgisayar kullanıyorsanız, Fn (Fn+F8) tuşlarına basın. Diğer bilgisayarlarda, ilgili dokümantasyona bakın. Görüntüler düzgün görüntülenmiyorsa, lütfen bilgisayarınızın video sürücüsünü yükseltin. Dell bilgisayarlar için, bkz. support.dell.com.
- Tüm kabloların sağlam şekilde bağlandığından emin olun. Bkz. "Projektörünüzü Kurma" sayfa 9.
- Konektör pimlerinin eğik veya kırık olmadığından emin olun.
- Lambanın sıkıca takıldığından emin olun (bkz. "Lambayı Değiştirme" sayfa 136).
- Gelişmiş Ayarlar menüsünün Projektör Ayarları'nda Test Deseni'ni kullanın. Test deseni renklerinin doğru olduğundan emin olun.

Sorun (devam)

Kısmi, kayan veya yanlış gösterilen görüntü

Olası Çözüm (devam)

- 1 Uzaktan kumandadaki Auto Adjust'a basın.
- 2 Dell dizüstü bilgisayar kullanıyorsanız, bilgisayar çözünürlüğünü WXGA (1280 x 800) olarak değiştirin:
 - a Microsoft® Windows® masaüstünüzün kullanılmayan bir alanını sağ tıklayın, Özellikler'i tıklayın ve sonra Ayarlar sekmesini seçin.
 - b Harici monitör bağlantı noktası için ayarın 1280 x 800 piksel olduğundan emin olun.
 - c   (Fn+F8) tuşlarına basın.

Çözünürlükleri değiştirmede zorlanıyorsanız veya monitörünüz donuyorsa, tüm ekipmanı ve projektörü yeniden başlatın.

Dell dizüstü bilgisayar kullanmıyorsanız, belgelerinize bakın. Görüntüler düzgün görüntülenmiyorsa, lütfen bilgisayarınızın video sürücüsünü yükseltin. Dell bilgisayar için, bkz. support.dell.com.

Ekranında sunumunuz görüntülenmiyor

Taşınabilir dizüstü bilgisayar kullanıyorsanız,   (Fn+F8) tuşlarına basın.

Görüntü kararsız veya titreşiyor

Gelişmiş Ayarlar menüsünün OSD **Göstergesi Ayarları** ögesinde izlemeyi ayarlayın (yalnızca PC Modu).

Görüntüde dikey titreşen çubuk var

Gelişmiş Ayarlar menüsünün OSD **Göstergesi Ayarları** ögesinde frekans ayarlayın (yalnızca PC Modu).

Sorun (devam)	Olası Çözüm (devam)
Görüntü rengi yanlış	<ul style="list-style-type: none">• Ekran grafik kartından yanlış sinyal çıkışı alıyorsa, lütfen OSD Görüntü Ayarları Gelişmiş Ayarlar sekmesinde sinyal türünü RGB olarak ayarlayın.• Gelişmiş Ayarlar menüsünün Projektör Ayarları içinde Test Deseni ögesini kullanın. Test deseni renklerinin doğru olduğundan emin olun.
Görüntü odaklanmıyor	<ol style="list-style-type: none">1 Projektör lensindeki odak halkasını ayarlayın.2 Yansıtma ekranının projektörden yeterince uzakta 0,597 m ile 0,731 m olduğundan emin olun.
16:9 DVD gösterildiğinde görüntü uzatılır	<p>Projektör giriş sinyali biçimini otomatik olarak algılar. Orijinal ayarla giriş sinyali biçimine göre yansıtılan görüntü en boy oranını korur.</p> <p>Görüntü hâlâ uzatılmış durumdaysa, ekran menüsündeki Gelişmiş Ayarlar menüsünün Göstergesi Ayarları kısmında en boy oranını ayarlayın.</p>
Görüntü ters	OSD'den Gelişmiş Ayarlar ögesinin Projektör Ayarları ögesini seçin ve projektör modunu ayarlayın.
Lamba yanmış veya patlama sesi çıkarıyor	Lamba ömrünün sonuna geldiğinde, yanabilir ve yüksek sesli patlama sesi çıkarabilir. Bu durumda, projektör yeniden açılmaz. Lambayı değiştirmek için, bkz. "Lambayı Değiştirme" sayfa 136.
LAMBA ışığı sürekli sarı	LAMBA ışığı sürekli sarıysa, lambayı değiştirin.

Sorun (devam) LAMBA ışığı sarı yanıp sönüyor	Olası Çözüm (devam) LAMBA ışığı sarı yanıp sönüyorsa, lamba modülü bağlantısı bozulmuş olabilir. Lütfen lamba modülünü kontrol edin ve düzgün takıldığından emin olun. LAMBA ışıkları ve Güç ışığı sarı yanıp sönüyorsa, lamba sürücüsü arızalanmış olabilir ve projektör otomatik olarak kapanır. LAMBA ve SICAKLIK ışıkları sarı yanıp sönüyorsa ve Güç ışığı sürekli maviyse, renk tekerleği başarısız olmuştur ve projektör otomatik olarak kapatılacaktır. Koruma modunu temizlemek için, GÜÇ düğmesini 10 saniye kadar basılı tutun.
SICAKLIK ışığı sürekli sarı	Projektör aşırı ısınmıştır. Ekran otomatik olarak kapanır. Projektör soğuduktan sonra ekranı tekrar açın. Sorun devam ederse, Dell'e başvurun.
SICAKLIK ışığı sarı yanıp sönüyor	Projektör fanı başarısız olursa, projektör otomatik olarak kapanır. Güç düğmesini 10 saniye kadar basılı tutarak projektör modunu temizlemeyi deneyin. Lütfen yaklaşık 5 dakika bekleyin ve yeniden açmayı deneyin. Sorun devam ederse, Dell'e başvurun.
Uzaktan kumanda düzgün çalışmıyor veya yalnızca sınırlı bir aralıkta çalışıyor	Pil azalmış olabilir. Öyleyse, iki yeni AAA pil takın.

Sorun (devam)

DoUSB görüntülenmiyor

Olası Çözüm (devam)

- Windows

USB üzerinden görüntüleme otomatik çalışmalıdır. USB ekranını manüel olarak çalıştırmak için, Bilgisayarım'a gidin ve "USB_Display.exe" dosyasını çalıştırın.

- MAC

a CD-ROM'a gidin: USB_DISPLAY ve "MAC_USB_Display.pkg" dosyasını çalıştırın.

b Kurulumu tamamlamak için ekran yönergesini izleyin.

c Sistemi yeniden başlatın ve ardından USB kablosunu bilgisayar ve projektöre yeniden bağlayın.



NOT: Sürücüyü yüklemek için yönetici düzeyinde erişiminizin olması gerekir. Destek için ağ yöneticinize başvurun.

Kızılötesi Kalem konumu sapması

1 Projektör ve bilgisayarın çıkış çözünürlüklerinin 1280x800 olduğundan emin olun.

2 Bilgisayarda "yalnızca ikinci ekran" seçimini yapın.

Sinyal Kılavuzu

Projektör Durumu	Açıklama	Kontrol Düğmeleri		Gösterge	
		Güç	SICAKLIK (Sarı)	LAMBA (Sarı)	
Bekleme modu	Projektör Bekleme modunda. Güç açılmaya hazır.	Yanıp Sönen Beyaz	KAPALI	KAPALI	
Isınma modu	Projektörün ısınması ve açılması zaman alır.	Beyaz	KAPALI	KAPALI	
Lamba açık	Projektör Normal modunda, görüntü görüntülemek için hazır. ☒ Not: OSD menüsüne erişilmedi.	Beyaz	KAPALI	KAPALI	
Soğutma modu	Projektör kapanmak için soğuyor.	Beyaz	KAPALI	KAPALI	
Projektör aşırı ısınmış	Hava açıklıkları engellenmiş olabilir veya ortam sıcaklığı 35 °C'nin üzerinde olabilir. Projektör otomatik olarak kapanır. Hava çıkışlarının engellenmediğinden ve ortam sıcaklığının çalıştırma aralığı içinde olduğundan emin olun. Sorun devam ederse, Dell'e başvurun.	KAPALI	SARI	KAPALI	
Lamba sürücüsü aşırı ısınmıştır	Lamba sürücüsü aşırı ısınmıştır. Hava çıkışları engellenmiş olabilir. Projektör otomatik olarak kapanır. Projektör soğuduktan sonra ekranı tekrar açın. Sorun devam ederse, Dell'e başvurun.	SARI	SARI	KAPALI	
Fan arızalı	Fanlardan biri arızalanmıştır. Projektör otomatik olarak kapanır. Sorun devam ederse, Dell'e başvurun.	KAPALI	SARI Yanıp sönen	KAPALI	
Lamba sürücüsü arızalı	Lamba sürücüsü arızalandı. Projektör otomatik olarak kapanır. Üç dakika sonra güç kablosunu çıkarın ve sonra ekranı tekrar açın. Bu sorun devam ederse, Dell'e başvurun.	SARI Yanıp sönen	KAPALI	SARI Yanıp sönen	
Renk Tekerleği arızalı	Renk tekerleği başlatılmıyor. Projektör arızalandı ve projektör otomatik olarak kapanıyor. Üç dakika sonra güç kablosunu çıkarın ve sonra projektörü açin. Bu sorun devam ederse, Dell'e başvurun.	Beyaz	SARI Yanıp sönen	SARI Yanıp sönen	
Lamba arızalı	Lamba bozuk. Lambayı değiştirin.	KAPALI	KAPALI	SARI	
Hata - DC kaynağı (+12V)	Güç kaynağı kesilmiştir. Projektör otomatik olarak kapanır. Üç dakika sonra güç kablosunu çıkarın ve sonra projektörü açin. Bu sorun devam ederse, Dell'e başvurun.	SARI Yanıp sönen	SARI	SARI	
Lamba modülü bağlantısı başarısız oldu	Lamba modülü bağlantısı bozulmuş olabilir. Lamba modülünü kontrol edin ve düzgün takıldığından emin olun. Sorun devam ederse, Dell'e başvurun.	KAPALI	KAPALI	SARI Yanıp sönen	

Lambayı Deęiřtirme

△ **DİKKAT:** Bu bölümdeki prosedürlerden herhangi birine başlamadan önce, sayfa 8 içinde anlatılan şekilde Güvenlik Talimatları'nı izleyin.

Ekranda "**Lamba kullanım ömrü sonuna yaklaşıyor. Deęiřtirilmesi önerilir!** www.dell.com/lamps" iletisi görüldüğünde lambayı deęiřtirin. Lambayı deęiřtirdikten sonra bu sorun devam ederse, Dell'e başvurun. Daha fazla bilgi için, bkz. "Dell'e Başvurma" sayfa 148.

△ **DİKKAT:** Projektörünüzün güvenli ve optimum çalışma koşulu için orijinal bir lamba kullanın.

△ **DİKKAT:** Lamba kullanımdayken çok ısınır. Projektörün en az 30 dakika soğumasını sağlayıncaya kadar lambayı deęiřtirmeye çalışmayın.

△ **DİKKAT:** Hiçbir zaman ampule veya lamba camına dokunmayın. Projektör lambaları çok kırılmalıdır ve dokunulursa kırılabilir. Kırılan cam parçaları keskindir ve yaralanmaya neden olabilir.

△ **DİKKAT:** Lamba kırılırsa, kırılan tüm parçaları projektörden çıkarın ve eyalet, yerel veya federal yasalarına göre elden çıkarın veya geri dönüřtürün. Daha fazla bilgi için bkz. www.dell.com/hg.

- 1 Projektörü kapatın ve güç kablosunun bağlantısını kesin.
- 2 Projektörün en az 30 dakika soğumasını sağlayın.
- 3 Lamba kapađını tutan iki vidayı gevřetin ve kapađı çıkarın.
- 4 Lambayı tutan iki vidayı gevřetin.
- 5 Lambayı metal tutacađından yukarı çekin.

 **NOT:** Dell garanti kapsamında deęiřtirilen lambaların Dell'e iade edilmesini isteyebilir. Aksi halde, en yakın atık pil alanının adresi için yerel çöp temizlik kurumuna başvurun.

- 6 Yeni lambayla deęiřtirin.
- 7 Lambayı tutan iki vidayı sıkıřtırın.
- 8 Lamba kapađını yerleřtirin ve iki vidayı sıkın.

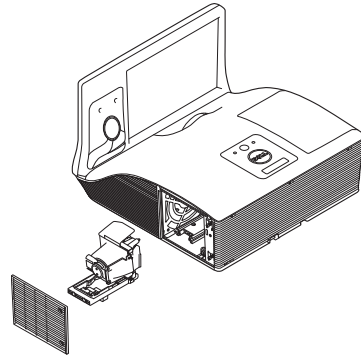

9 Gelişmiş Ayarlar menüsünün **Güç Ayarları** ekran menüsünde **Lamba Sıfırlama** ögesi için "Evet" seçimini yaparak lamba kullanımını sıfırlayın (bkz. Gelişmiş Ayarlar menüsünün Güç Ayarları kısmı, sayfa 48). Yeni bir lamba modülü değiştirildiğinde, projektör otomatik olarak lamba saatini algılar ve sıfırlar.



DİKKAT: Lambayı Elden Çıkarma (yalnızca ABD için)

ÜRÜN İÇİNDEKİ LAMBALAR CIVA İÇEREBİLİR VE YEREL, EYALET VEYA FEDERAL YASALARA UYGUN ŞEKİLDE GERİ DÖNÜŞTÜRÜLMELERİ VEYA ELDEN ÇIKARILMALARI GEREKİR. DAHA FAZLA BİLGİ İÇİN, WWW.DELL.COM/HG ADRESİNE GİDİN VEYA WWW.EIAE.ORG ADRESİNDEKİ ELECTRONIC INDUSTRIES ALLIANCE'A GİDİN. LAMBAYA ÖZGÜ ELDEN ÇIKARMA BİLGİLERİ İÇİN, WWW.LAMPRECYCLE.ORG ADRESİNİ ZİYARET EDİN.

SSS:

İnternet yoluyla projektöre uzaktan erişmek istiyorum. Tarayıcı için en iyi ayar nedir?

Tarayıcınız için en iyi ayara sahip olmak için, lütfen aşağıdaki adımları izleyin:

- 1 Denetim Masası → İnternet Seçenekleri → Genel sekmesi → Geçici İnternet Dosyaları → Ayarlar'ı açın → Sayfalara her ziyaret ögesini seçin.**
- 2** Bazı güvenlik duvarı ve virüsten koruma programları HTTP uygulamasını engelleyebilir. Mümkünse, güvenlik duvarı ve virüsten koruma programını kapatın.

İnternet yoluyla projektöre uzaktan erişmek istiyorum. Güvenlik duvarında hangi yuva bağlantı noktası numarasını açmalıyım?

Aşağıdakiler projektörün kullandığı TCP/IP yuva bağlantı noktalarıdır.

UDP/TCP	Bağlantı Noktası Numara	Açıklama
TCP	80	Web yapılandırması (HTTP)
UDP/TCP	25	SMTP: posta sunucuları arasında e-posta yönlendirmesi için kullanılır
UDP/TCP	161	SNMP: Basit Ağ Yönetimi Protokolü
UDP	9131	AMX: AMX keşfi için kullanılır

Projektöre İnternet yoluyla nasıl erişirim?

- 1** Bilgisayarınızın/dizüstü bilgisayarınızın İnternet'e bağlı olup olmadığını kontrol edin.
- 2** MIS veya ağ yöneticinizle bilgisayarın/dizüstü bilgisayarın aynı alt ağda olup olmadığını kontrol edin.

Neden SMTP sunucusuna erişemiyorum?

- 1** MIS veya ağ yöneticinizle SMTP sunucusu işlevinin projektör için açık olup olmadığını ve projektöre atanan IP'nin SMTP sunucusuna erişmeye izin verip vermediğini kontrol edin. Projektörün SMTP yuvası bağlantı noktası numarası 25'tir, bu değiştirilemez.
- 2** Giden SMTP sunucusu, kullanıcı adı ve parolanın düzgün ayarlandığını kontrol edin.
- 3** Bazı SMTP sunucuları "Kimden" posta adresinin "Kullanıcı Adı" ve "Parola" ile ilişkili olup olmadığını kontrol eder. Örneğin, "Kimden"de posta adresi olarak test@dell.com kullanıyorsanız. SMTP sunucusunda oturum açmak için kullanıcı adı ve parola için test@dell.com hesap bilgilerinizi de kullanmanız gerekir.

Projektör zaten test postasının çoktan gönderildiğini gösterdiği halde test uyarısı e-postasını neden almıyorum?

Bunun nedeni, SMTP sunucusunun uyarı postasını istenmeyen posta olarak tanıdığı veya SMTP sunucusu kısıtlaması olduğu anlamına gelebilir. SMTP sunucusu ayarları için MIS veya ağ yöneticinizle kontrol edin.

Güvenlik Duvarı Yapılandırması ve SSS

S: Web Yönetimi Sayfasına neden erişemiyorum?

Y: Bilgisayarınızın güvenlik duvarı yapılandırması Web Yönetimi Web Sayfasına erişmenizi önleyebilir. Lütfen aşağıdaki yapılandırma ayarlarına bakın:

Güvenlik Duvarı Koruması	Yapılandırma
McAfee Security Center	<ol style="list-style-type: none">1 McAfee Güvenlik Merkezi'ni (Başlat > Tüm Programlar > McAfee > McAfee Security Center) başlatın.2 Personal firewall plus sekmesinde, View the Internet Applications List'i tıklatın.3 Listedeki Dell Projektörü bulup seçin.4 Permissions sütununu sağ tıklatın.5 Açılır menüden Allow Full Access öğesini seçin.
Norton AntiVirus	<ol style="list-style-type: none">1 Norton AntiVirus'ü (Başlat > Tüm Programlar > Norton AntiVirus > Norton AntiVirus) açın.2 Options menüsünü tıklatın, sonra Norton AntiVirus'ü seçin.3 Status sayfasında, Internet Worm Protection'i seçin.4 Programlar listesinden Dell Projektörü bulup seçin.5 Internet Access sütununu sağ tıklatın.6 Açılır menüden Permit All öğesini seçin.7 OK'i tıklatın.
Sygate Personal Firewall	<ol style="list-style-type: none">1 Sygate Personal Firewall'ı (Başlat > Tüm Programlar > Sygate > Sygate Personal Firewall) açın.2 Running Applications listesinden, Dell Projektörü bulup sağ tıklayın.3 Açılır menüden Allow öğesini seçin.

Güvenlik Duvarı Koruması	Yapılandırma
Windows Firewall	<ol style="list-style-type: none">1 Windows Güvenlik Duvarı'nı (Başlat > Tüm Programlar > Denetim Masası) seçin. Windows Firewall'ni çift tıklayın.2 General sekmesinde, Don't allow exceptions öğesinin işaretini kaldırın.3 Exceptions sekmesinde, Add Program... düğmesini tıklayın.4 Programlar listesinden Dell Projektörü bulup seçin, ardından OK öğesine tıklayın.5 Özel durum ayarlarını onaylamak için OK'ı tıklayın.
Zone Alarm	<ol style="list-style-type: none">1 Zone Alarm Firewall'ı (Başlat > Tüm Programlar > Bölge Laboratuvarları > Zone Labs Center) açın.2 Program Control sayfasında, listeden Dell Projektörü bulup seçin.3 Access-Trusted sütununu sağ tıklayın.4 Açılır menüden Allow öğesini seçin.5 Sağ tıklayın ve Allow öğesini Access-Internet, Server-Trusted ve Server-Internet sütunları için seçin.

5

Teknik Özellikler

Işık Valfi	0,65" WXGA-800 S450 DMD, DarkChip3™
Parlaklık	3100 ANSI Lümen (Maks.)
Karşıtlık Oranı	Yerel: 2200:1 Tipik Yüksek Karşıtlık Oranı Modu: 8000:1 Tipik
Parlaklık Dağılımı	%85 Tipik (Japon Standardı - JBMA)
Piksel Sayısı	1280 x 800 (WXGA)
En Boy Oranı	16:10
Dahili Flaş	2 GB Bellek (Maks.)
Görüntülenebilen Renkler	1,07 milyon renk
Renk Tekerleği Hızı	2 X 3B Görüntü için 1 X
Projeksiyon Lensi	F-Stop: F/ 2,6 Etkin Odak uzaklığı=654 mm \pm 10 mm @ 87,2 ekran boyutu Sabit mercek, yalnızca dijital yakınlaştırma Atış hızı =0,35 genişliğinde ve tele Sapma Oranı: 125% \pm 5%
Projeksiyon Ekran Boyutu	70 ~ 100 inç (çapraz)
Projeksiyon Mesafesi	1,7 ~ 2,49 ft (0,517 ~ 0,759 m \pm 0,01 m)
Video Uyumluluğu	Kompozit Video: NTSC: M (3,58 MHz), 4,43 MHz PAL: B, D, G, H, I, M, N, 60 SECAM: B, D, G, K, K1, L VGA yoluyla Komponent Video girişi: 1080i, 720p, 576i/p, 480i/p HDMI girişi: 1080p, 720p, 576i/p, 480i/p
Güç Kaynağı	PFC girişiyle Evrensel AC 100-240 V 50-60 Hz

Güç Tüketimi	Normal mod: 345 W \pm 10% @ 110 Vac (Ağ Açık) Eco modu: 285 W \pm 10% @ 110 Vac (Ağ Açık) Bekleme modu: < 0,5 W S510/S510n ağa bağlı bekleme: < 9,6W
Ses	2 hoparlör x 10 watt RMS
Gürültü Düzeyi	Normal mod: 36 dB(A) Eco modu: 32 dB(A)
Projektör Ağırlığı	16,76 lbs (7,6 kg)
Kızılötesi Kalem Ağırlığı (yalnızca S510 için)	55,2 g (pillerle birlikte)
Boyutlar (G x Y x D)	357 x 231 x 367 mm

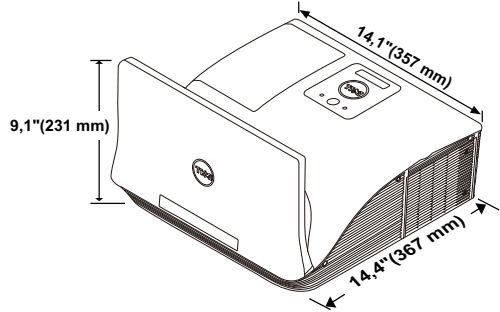

Kızılötesi Kalem Boyutları 6,39 x 0,71 (162,2 x 18 mm)
(Ç x Φ) (yalnızca S510 için)

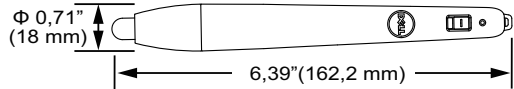

Çevresel	Çalıştırma sıcaklığı: 5 °C ila 40 °C (41 °F ila 104 °F)
	Nem: %80 maksimum
	Depolama sıcaklığı: 0 °C ila 60 °C (32 °F ila 140 °F)
	Nem: %90 maksimum
	Nakliye sıcaklığı: -20 °C ila 60 °C (-4 °F ila 140 °F)
	Nem: %90 maksimum

G/Ç Konektörleri

Güç: Bir AC güç soketi (3 pinli - C14 giriş)

VGA girişi: İki 15 pinli D-sub konektör (Mavi), VGA-A ve VGA-B, analog RGB/Komponent giriş sinyalleri için.

VGA çıkışı: Bir 15 pinli D-sub konektörü (Siyah), VGA-A döngüsü için.

Kompozit Video girişi: CVBS sinyali için bir Sarı RCA jakı.

HDMI girişi: HDMI 1.4a destekleme için iki tane HDMI bağlayıcı. HDCP uyumlu/MHL ile.

Analog Ses girişi: İki tane 3,5 mm stereo mini telefon jakı (Mavi) ve bir çift RCA bağlayıcı (Kırmızı/Beyaz).

Değişken ses çıkışı: Bir 3,5 mm stereo mini telefon jakı (Yeşil).

USB (tip B) bağlantı noktası: Uzaktan destek ve donanım yazılımı yükseltme için bir adet mini USB bağımlı.

RS232 bağlantı noktası: RS232 iletişimi için bir 9 pin D-sub.

USB (tip A) bağlantı noktası: Multimedya oynatma için (Video/Müzik/Fotoğraf/Office Görüntüleyicisi) bir USB konektörü.

USB (tip B) bağlantı noktası: USB ekran ve USB bellek depolama (dahili bellek) erişimini desteklemek için bir USB bağlayıcı.

RJ45 bağlantı noktası: Projektörü ağdan ve LAN Göstergesinden korumak için bir RJ45 konektör.

Mikrofon

Bir 3,5 mm stereo mini telefon jakı (Pembe).

Kablosuz	<p>Kablosuz Standardı: IEEE 802.11 a/b/g/n (1T2R)</p> <p>İşletim Sistemi ortamı: Windows 8/7/Vista/XP/2000, MAC OS X</p> <p>Destek: Sunum slaytları ve projektör kontrolü.</p> <p>Aynı anda en fazla 30 kullanıcının bağlanmasına izin verir.</p> <p>4-1 bölünmüş ekran. Sunum slaytlarının ekranda yansıtılmasını sağlar.</p> <p>Konferans Denetimi modu.</p> <p>Sesli Projeksiyonu destekler (sürücü yüklemek gerekebilir. dell.com/support adresinden yükleyin).</p> <p>MobiShow ve WiFi-Doc yansıtmayı destekler.</p>
Lamba	<p>OSRAM 280 W kullanıcı tarafından değiştirilebilir lamba</p>
Lamba ömrü	<p>Normal mod: 3000 saate kadar</p> <p>Eco modu: 4000 saate kadar</p> <p>Dinamik eko döngü modu: 5000 saate kadar</p>



NOT: Herhangi bir projektörün lamba ömrü derecelendirmesi yalnızca parlaklıktaki azalmanın bir ölçüsüdür ve lambanın ne kadar sürede bozulacağını ve ışık vermeyeceğini belirtmez. Lamba ömrü, örnek bir lamba popülasyonunun yüzde 50'den fazlasında, söz konusu lambanın belirtilen lümen değerinin yaklaşık yüzde 50'si kadar parlaklıkta azalma oluncaya kadar geçen zaman olarak tanımlanır. Belirtilen lamba ömrü hiçbir şekilde garanti edilmez. Bir projektör lambasının fiili çalışma ömrü çalışma koşullarına ve kullanma şekillerine göre değişir. Projektörün stresli koşullarda (tozlu ortamlarda, yüksek sıcaklıklarda, her gün uzun saatler boyunca ve ani kapatma gibi) kullanılması büyük olasılıkla lambanın çalışma ömrü kısaltır veya lambanın arızalanmasına neden olur.

RS232 Pin Ataması

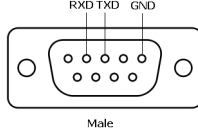

RS232 Protokolü

- İletişim Ayarları

Bağlantı ayarları	Değer
Baud Hızı	19.200
Veri Bitleri	8
Parite	Hiçbiri
Durdurma Bitleri	1

- Komut türleri
OSD menüsünü açmak ve ayarları yapmak içindir.
- Kumanda komutu Söz Dizimi (PC'den Projektöre)
[H][AC][SoP][CRC][ID][SoM][COMMAND]
- Örnek: Güç AÇIK Komutu (Önce düşük bayt gönder)
--> 0xBE, 0xEF, 0x10, 0x05, 0x00, 0xC6, 0xFF, 0x11, 0x11, 0x01, 0x00, 0x01
- Kumanda Komutları Listesi
En son RS232 kodunu görüntülemek için, şu adresteki Dell Destek'e başvurun support.dell.com.
En son SNMP komutlarını görüntülemek için, support.dell.com adresindeki Dell Destek sitesine gidin.

Uyumluluk Modları (Analog/Dijital)

Çözünürlük	Yenileme Hızı (Hz)	Y senk Frekansı (KHz)	Piksel Saati (MHz)
640 x 350	70,087	31,469	25,175
640 x 480	59,940	31,469	25,175
720 x 480 p60	59,940	31,469	27,000
720 x 576 p50	50,000	31,250	27,000
720 x 400	70,087	31,469	28,322
640 x 480	75,000	37,500	31,500
640 x 480	85,008	43,269	36,000
800 x 600	60,317	37,879	40,000
800 x 600	75,000	46,875	49,500
800 x 600	85,061	53,674	56,250
1024 x 768	60,004	48,363	65,000
1280 x 720 p50	50,000	37,500	74,250
1280 x 720 p60	60,000	45,000	74,250
1920 x 1080 i50	50,000	28,125	74,250
1920 x 1080 i60	60,000	33,750	74,250
1280 x 720	59,855	44,772	74,500
1024 x 768	75,029	60,023	78,750
1280 x 800	59,810	49,702	83,500
1366 x 768	59,790	47,712	85,500
1360 x 768	60,015	47,712	85,500
1024 x 768	84,997	68,677	94,500
1440 x 900	59,887	55,935	106,500
1280 x 1024	60,020	63,981	108,000
1400 x 1050	59,978	65,317	121,750
1280 x 800	84,880	71,554	122,500
1280 x 1024	75,025	79,976	135,000
1440 x 900	74,984	70,635	136,750
1680 x 1050	59,954	65,290	146,250
1280 x 960	85,002	85,938	148,500
1920 x 1080	60,000	67,500	148,500
1024 x 768	119,989	97,551	115,500

6

Dell'e Başvurma

ABD'deki müşteriler için, 800-WWW-DELL (800-999-3355) numarasını arayın.



NOT: Etkin bir İnternet bağlantınız yoksa başvuru bilgilerinizi satış faturanızda, irsaliyede, fişte veya Dell ürün kataloğunda bulabilirsiniz.

Dell, birçok çevrimiçi ve telefona bağlı destek ve hizmet seçenekleri sunar. Kullanılabilirlik ülke ve ürüne göre değişir ve bazı hizmetler alanınızda bulunmayabilir. Satışlar, teknik destek veya müşteri hizmetleri konularında Dell'e başvurmak için:

- 1 www.dell.com/contactDell adresini ziyaret edin.
- 2 Etkileşimli bir haritada bölgenizi seçin.
- 3 Kişi için bir Segment seçin.
- 4 İhtiyacınıza göre uygun hizmeti veya destek bağlantısını seçin.

Crestron İle İrtibata Geçme

Crestron telefona baęlı ve çevrimiçi teknik destek seçenekleri sunar. Kullanılabilirlik ülkeye göre deęişir, ancak getroomview@crestron.com adresine bir e-posta herhangi bir ülkedeki kullanıcılar için uygun şekilde yönlendirilebilir.

Teknik Destek

ABD ve Kanada'da

Telefon: 877-516-5394

E-posta: roomviewsupport@crestron.com

ABD ve Kanada dışında

Telefon: +1 201-367-1037

E-posta: roomviewsupport@crestron.com

7

Ek: Sözlük

ANSI Lümen — Bir parlaklığı ölçme standardıdır. Görüntünün metre karesi dokuz eşit dikdörtgene bölünerek, her dikdörtgenin merkezindeki lüks (veya parlaklık) değeri ölçülerek ve bu dokuz noktanın ortalaması alınarak hesaplanır.

En Boy Oranı — En popüler en boy oranı 4:3'tür (4 x 3). Eski televizyon ve bilgisayar video biçimleri 4:3 en boy oranındadır, yani görüntünün genişliği yüksekliğinin 4/3 katıdır.

Parlaklık — Bir görüntüden veya projeksiyon görüntüsünden veya projeksiyon aygıtından yayılan ışık miktarıdır. Projektörün parlaklığı ANSI lümen olarak ölçülür.

Renk Sıcaklığı — Beyaz ışığın renk görünümüdür. Düşük renk sıcaklığı daha sıcak (daha sarı/kırmızı) ışığı ifade ederken, yüksek renk sıcaklığı daha soğuk (daha mavi) ışığı ifade eder. Renk sıcaklığının standart birimi Kelvin'dir (K).

Bileşen Video — Parlaklık sinyali ve iki ayrı renklilik sinyalinden oluşan ve analog bileşen için Y'Pb'Pr' olarak ve dijital bileşen için Y'Cb'Cr' olarak tanımlanan bir formatta kaliteli video sunan bir yöntem. Bileşen video DVD oynatıcılarda bulunur.

Kompozit Video — Parlaklık, renk, renk referansı ve yatay ve dikey senkronizasyon sinyallerini tek bir kablo çiftinde taşınan bir sinyal dalga biçiminde birleştiren bir video sinyalidir. Üç tür formatı vardır: NTSC, PAL ve SECAM.

Sıkıştırılmış Çözünürlük — Giriş görüntüsü projektörün yerel çözünürlüğünden daha yüksek bir çözünürlükteyse, sonuç görüntü projektörün yerel çözünürlüğüne sığacak şekilde ölçeklenir. Bir dijital aygıtta sıkıştırma yapılması, doğal olarak bir miktar görüntü içeriğinin kaybolacağı anlamına gelir.

Karşıtlık Oranı — Resimdeki açık ve koyu değerlerin aralığı veya maksimum ve minimum değerler arasındaki oran. Projeksiyon endüstrisi tarafından oranı ölçmek için kullanılan iki yöntem vardır:

- 1 Tam Açık/Kapalı** — tamamen beyaz (tam açık) bir görüntünün ışık çıkışı ile tamamen siyah (tam kapalı) bir görüntünün ışık çıkışına oranını ölçer.
- 2 ANSI** — 16 sırayla değişen siyah ve beyaz dikdörtgenden oluşan bir deseni ölçer. ANSI karşıtlık oranını belirlemek için, beyaz dikdörtgenlerin ortalama ışık çıkışı siyah dikdörtgenlerin ortalama ışık çıkışına bölünür.

Aynı projektör için Tam Açık/Kapalı karşıtlığı her zaman ANSI karşıtlığından büyük bir sayıdır.

dB — desibel — Genellikle iki akustik veya elektrik sinyali arasındaki görelî güç veya yoğunluk farkını ifade etmek için kullanılan, iki düzeyin oranının bayağı logaritmasının on katına eşit bir birim.

Diyagonal Ekran — Ekranın veya yansıtılan görüntünün boyutunu ölçmenin bir yöntemi. Bir köşeden karşı köşeye ölçer. 9 FT ve 12 FT genişliğindeki ekran çapraz olarak 15 FT'tir. Bu belgede, yukarıdaki örnekte olduğu gibi çapraz boyutların geleneksel 4:3 oranında bilgisayar görüntü için olduğu varsayılmaktadır.

DHCP — Dinamik Ana Bilgisayar Yapılandırma Protokolü — Bir sunucunun bir aygıtı otomatik olarak TCP/IP adresi atamasını sağlayan ağ protokolü.

DLP® — Digital Light Processing™ — Texas Instruments tarafından geliştirilen, oynatılan küçük aynalar kullanan yansıtılabilir görüntü teknolojisi. Bir renk filtresinden geçen filtre DLP aynalarına gönderilir ve bunlar RGB renkleri ekrana bir resim yansıtır, DMD olarak da bilinir.

DMD — Dijital Mikro Aynalı Aygıt — Her DMD gizli bir boyunduruk üzerine monte edilmiş binlerce eğilen, mikroskobik alüminyum alaşımli aynadan oluşur.

DNS — Etki Alanı Ad Sistemi — Etki alanı adlarını IP adreslerine çeviren bir İnternet hizmeti.

Odak Uzaklığı — Lensin yüzeyinden odak noktasına olan uzaklık.

Frekans — Elektrik sinyallerinin saniyedeki döngü olarak tekrarlanma hızıdır. Hz (Hertz) olarak ölçülür.

HDPCP — Yüksek Bant Genişlikli Dijital İçerik Koruması — Intel™ Corporation tarafından DVI, HDMI gibi dijital arayüzler arasında dijital eğlenceyi korumak için geliştirilmiş bir belirtim.

HDMI — Yüksek Tanımlı Multimedya Arabirimi — HDMI tek bir konektöre sıkıştırılmamış yüksek tanımlı video ile birlikte dijital ses ve aygıt kontrol verilerini taşır.

Hz (Hertz) — Frekans birimi.

IEEE802.11 — Kablosuz yerel ağ (WLAN) iletişimiyle ilgili bir dizi standart. 802.11b/g/n, 2,4 GHz bandını kullanır.

Kenar Açığı Düzeltmesi — Projektör ile ekran arasındaki açının düzgün olmaması nedeniyle yansıtılan görüntüde oluşan bozulmayı (genellikle bir geniş üst dar alt etkisi) düzelten aygıt.

Maksimum Uzaklık — Tamamen karanlık bir odada projektörün ekran üzerinde kullanılabilir (yeterince parlak) bir görüntü oluşturabileceği uzaklık.

Maksimum Görüntü Boyutu — Projektörün karanlık bir odada oluşturabileceği en büyük görüntü. Bu genellikle optik donanımın odak aralığı ile sınırlıdır.

Minimum Uzaklık — Projektörün ekranda bir görüntü odaklayabileceği en yakın konum.

NTSC — Ulusal Televizyon Standartları Komitesi. 525 çizgi ve saniyede 30 karelik bir video formatına sahip, video ve yayın ile ilgili bir Kuzey Amerika standardı.

PAL — Faz Ardışıklı Çizgi. 625 çizgi ve saniyede 25 karelik bir video formatına sahip, video ve yayın ile ilgili bir Avrupa yayın standardı.

Ters Görüntü — Görüntüyü yatay olarak çevirmenizi sağlayan özellik. Normal ileri yansıtılan bir ortamda kullanıldığında metinler, grafikler vb. geriye doğrudur. Ters görüntü arkadan projeksiyon için kullanılır.

RGB — Kırmızı, Yeşil, Mavi — Tipik olarak, üç rengin her biri için ayrı sinyal gerektiren bir monitörü anlatmak için kullanılır.

SECAM — Video ve yayın ile ilgili bir Fransız ve uluslararası yayın standardı; PAL ile yakın ilişkilidir ancak renk bilgilerini göndermek için farklı bir yöntem kullanır.

SSID — Hizmet Kümesi Tanımlayıcıları — Bir kullanıcının bağlanmak istediği belirli bir kablosuz LAN'ı tanımlamak için kullanılan ad.

SVGA — Süper Video Grafik Dizisi — 800 x 600 piksel sayısı.

SXGA — Süper Genişletilmiş Grafik Dizisi — 1280 x 1024 piksel sayısı.

UXGA — Ultra Genişletilmiş Grafik Dizisi — 1600 x 1200 piksel sayısı.

VGA — Video Grafik Dizisi — 640 x 480 piksel sayısı.

WEP — Kabloluya Eşdeğer Gizlilik — Bu, iletişim verilerini şifrelemek için kullanılan bir yöntemdir. Şifreleme anahtarı oluşturulur ve yalnızca iletişimdeki kullanıcıya bildirilir; böylece iletişim verilerinin şifresi bir üçüncü tarafça çözülemez.

XGA — Genişletilmiş Grafik Dizisi — 1024 x 768 piksel sayısı.

WXGA — Geniş Genişletilmiş Grafik Dizisi — 1280 x 800 piksel sayısı.

Dizin

A

- Ana Ünite 7
 - 10 W hoparlör 7
 - Güç düğmesi 7
 - Kamera 7
 - Kızıl ötesi alıcılar 7
 - Lamba kapağı 7
 - Lamba LED'i 7
 - Lens 7
 - Odak halkası 7
 - Sıcaklık LED'i 7

B

- Bağlantı Noktaları
 - Güç kablosu konektörü 17
 - HDMI-B bağlayıcı 17
 - Kompozit Video konektörü 17
 - MHL özelliğini desteklemek için HDMI-A/MHL bağlayıcı 17
 - Mikrofon konektörü 17
 - Mini USB (Mini Tip B) 17
 - RJ-45 konektörü 17
 - RS232 konektörü 17
 - Ses çıkışı konektörü 17
 - Ses sağ kanal girişi bağlayıcısı 17
 - Ses sol kanal girişi bağlayıcısı 17
 - Ses-A girişi konektörü 17
 - Ses-B girişi konektörü 17

- USB Görüntüleyici için USB Tip A konektörü 17
- USB Göstergesi için USB Tip B konektörü (DoUSB) 17
- VGA çıkışı (monitör döngüsü) konektörü 17
- VGA-A girişi (D-sub) konektörü 17
- VGA-B girişi (D-sub) konektörü 17

D

- Dell
 - başvurma 148, 150
- Dell'e Başvurun 5, 133, 136
- destek
 - Dell'e başvurma 148, 150

E

- Ekran Menüsü
 - DİL 50
 - GELİŞMİŞ AYARLAR 37
 - GİRİŞ KAYNAĞI 32
 - GİRİŞ KAYNAĞI ÇOKLU EKRANI 33
 - GİRİŞ KAYNAĞI USB 34
 - OTOMATİK AYARLAR 34
 - PARLAKLIK/KARŞITLIK 35
 - SES EKOLAYZIRI 36
 - SES SEVİYESİ 36

VIDEO MODU 35

YARDIM 50

Etkiřm. Kalem

Bilek askısı tutucusu 52

Güç anahtarı 52

Güç göstergesi 52

Kalem ucu 52

Pil 52

L

Lambayı Deęiřtirme 136

P

Projektörü Baęlama

Bilgisayara 18

Güç kablosu 18, 19, 20, 21,
23, 26, 27, 28, 29, 30

HDMI kablosu 19

MHL kablosu 23

RJ45 kablosu 29

RS232 (9-pin D-sub diři > diři
pin2-3 deęiřtirme)
kablosu 30

RS232 kablosu 21

Ses kablosu 27

Ticari RS232 kontrol kutusu
30

USB flař disk 28

USB-A - Mini USB-B kablosu
18

USB-A - USB-B kablosu 20

VGA - VGA kablosu 18, 26

Projektörün Odaęını Ayarlama 9

Odak halkası 9

S

Sorun Giderme

Dell'e Bařvurun 130

T

Teknik Özellikler

Boyutlar 143

Çevresel 143

Dahili Flař 142

En Boy Oranı 142

G/Ç Konektörleri 144

Görüntülenebilen Renkler
142

Güç Kaynaęı 142

Güç Tüketimi 143

Gürültü Düzeyi 143

Iřık Valfi 142

Karřıtlık Oranı 142

Kızılötesi Kalem Aęırlıęı 143

Kızılötesi Kalem Boyutları 143

Parlaklık 142

Parlaklık Daęılımı 142

Piksel Sayısı 142

Projeksiyon Ekran Boyutu 142

Projeksiyon Lensi 142

Projeksiyon Mesafesi 142

Projektör Aęırlıęı 143

Renk Tekerleęi Hızı 142

RS232 Protokolü 146

Ses 143

Video Uyumluluęu 142

telefon numaraları 148

U

Uzaktan Kumanda 12